



GYPNUM DOPPIO OPEN LED FR

Profilo in cartongesso a luce indiretta, progettato per realizzare uno spazio nel controsoffitto, nella parete e nella controparete in cartongesso, con dissipatore di calore in cui alloggiare il led.
Profilé en placoplâtre à lumière indirecte, conçu pour créer un espace dans le faux plafond, dans le mur et dans la cloison en placoplâtre, avec dissipateur de chaleur pour loger la led.

Spessore 12,5 mm	Épaisseur 12,5 mm
Lunghezza 2000 mm	Longueur 2000 mm

N.B: È possibile, su richiesta, smussare il lato del profilo che bisognerà accostare alla parete o alla lastra di cartongesso.

N.B: Il est possible, sur demande, de chanfreiner le côté du profil qui devra être approché du mur ou de la plaque de plâtre.

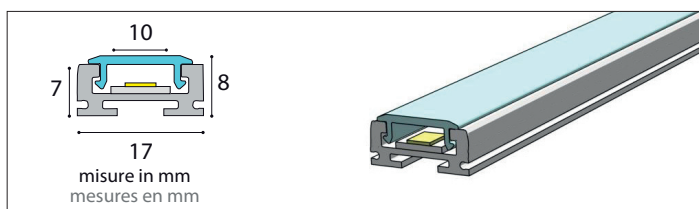

Accessorio LINEA GYPNUM Accessoire LINEA GYPNUM

Dissipatore di calore per led in alluminio con copertura opale diffondente
Dissipateur pour led en aluminium avec couvercle opale diffusant

Cod. dissipl17200 (lung. ml 2,00)	Code dissipl17200 (Long. ml 2,00)
Pezzi per confezione 8	Pièces par lot 8
Confezione ml 16,00	Lot ml 16,00
Kg per confezione 2,20	Kg par lot 2,60

▼ IMPORTANTE! IMPORTANT!

Supporto in alluminio per LED massimo **14,4 W / ml**, progettato per garantire la temperatura del LED al di sotto dei 40°C in un ambiente con temperatura non superiori ai 20 °C.

Support en aluminium pour LED maximum **14,4 W / ml**, conçu pour garantir la température de la LED en dessous de 40 °C dans un environnement avec une température ne dépassant pas 20 °C.

È possibile, su richiesta, rifinire con un fondo monocomponente all'acqua di colore bianco la parte a vista del profilo.

Il est possible, sur demande, de peaufiner avec un fond monocomposant à l'eau de couleur blanche la partie interne du profilé.

Richiesta profilo personalizzato.

Demande de profilé personnalisé.

INSERIRE MISURE / INSÉRER LES MESURES

Tipo Lastra / Type Plaque _____

Spessore / Épaisseur _____ mm

Lunghezza / Longueur _____ mm

A _____ mm

B _____ mm

C ≥ 25 _____ mm

D _____ mm

E _____ mm

F _____ mm

INDICARE QUANTITÀ / INDIQUER QUANTITÉ

Pezzi / Pièces _____

Soluzione di montaggio Y Solution de montage Y

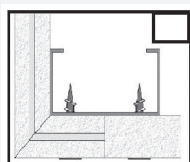

Soluzione di montaggio X Solution de montage X

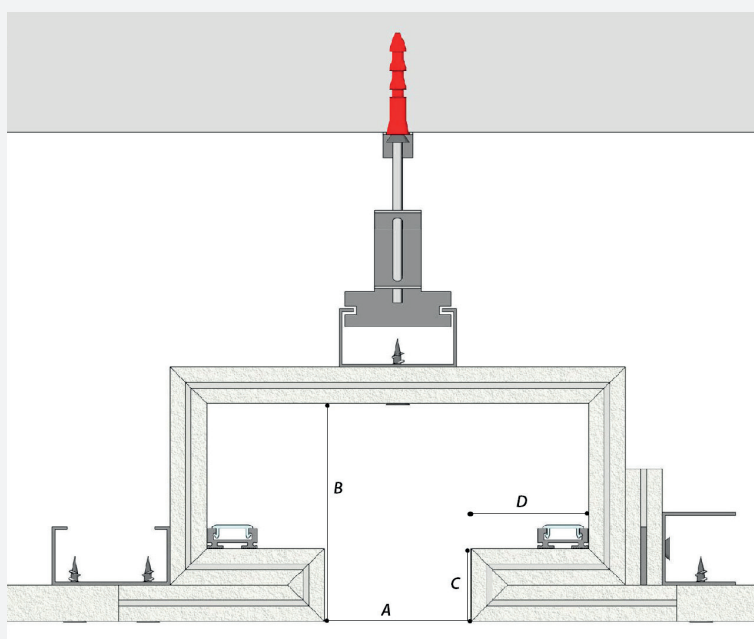
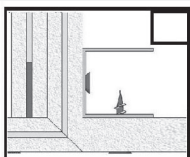

RINFORZO STRUTTURALE RENFORCEMENT STRUCTUREL



Cod. rinfstrutfr	Code rinfstrutfr
Spessore 12,5 mm	Épaisseur 12,5 mm
Lunghezza 2000 mm	Longueur 2000 mm

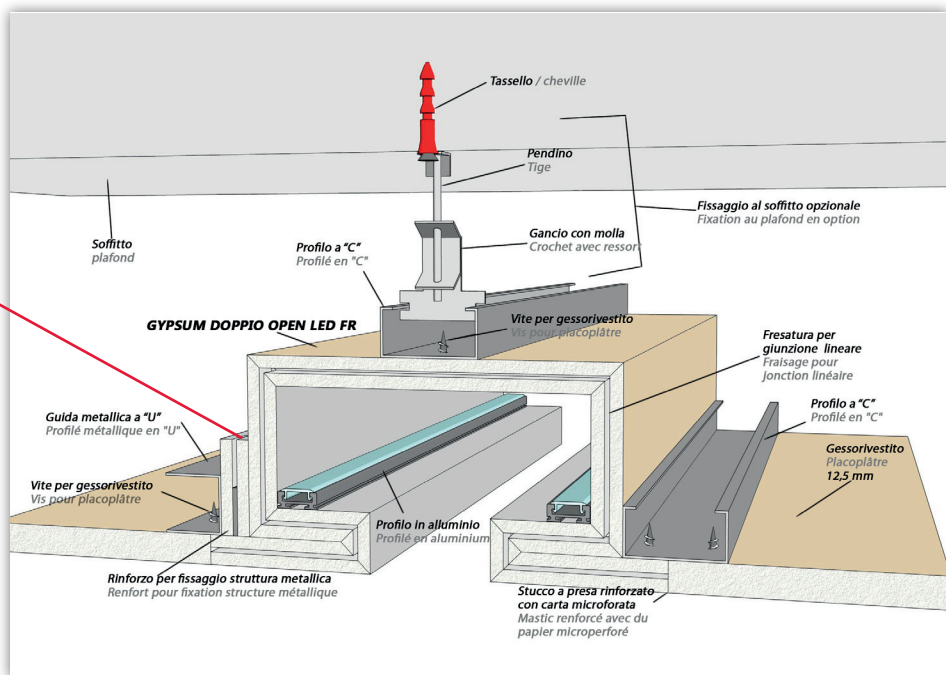

PEZZI SPECIALI GYPSUM DOPPIO OPEN LED FR

PIÈCES SPÉCIALES GYPSUM DOPPIO OPEN LED FR

Lunghezza luce 22/25 cm circa per lato.

Longueur lumière 22/25 cm environ par côté.

CODICE / CODE	DESCRIZIONE / DESCRIPTION
pzangspidopledgyfr	pz. speciale angolo o spigolo / pièce spéciale angle ou bord gypsum doppio open led fr
pzsofopardopledgyfr	pz. speciale soffitto parete / pièce spéciale plafond mur gypsum doppio open led fr
pzsofveltopledgyfr	pz. speciale soffitto veletta / pièce spéciale plafond coffre gypsum doppio open led fr



ANGOLO O SPIGOLO
ANGLE OU BORD

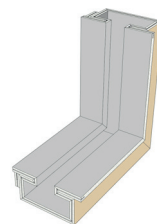

SOFFITTO PARETE
PLAFOND MUR

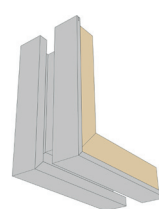

SOFFITTO VELETTA
PLAFOND COFFRE

OPZIONE FRESATURA PER ALLOGGIO DISSIPATORE

OPTION FRAISAGE POUR LOGEMENT DISSIPATEUR

CODICE / CODE	DESCRIZIONE / DESCRIPTION
fresdissifr	fresatura per alloggiare dissipatore di calore in alluminio per led / fraisage pour logement dissipateur en aluminium pour led

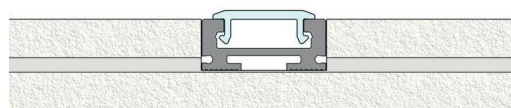

Accessori per GYPSUM DOPPIO OPEN LED FR / Accessoires pour GYPSUM DOPPIO OPEN LED FR

COLLA POLIURETANICA COLLE POLYURÉTHANE



CODICE / CODE	DESCRIZIONE / DESCRIPTION	PZ. PER CONFEZIONE PIÈCES PAR LOT	KG PER PEZZO KG PER PIÈCE	KG PER CONFEZIONE KG PAR LOT
col050pol	colla poliuretanic per giunti / colle polyuréthane pour joints	25	0,50	12,5

INSERTI LINEA GYPSUM LINEA GYPSUM INSERTS



LINGUETTE
LANGUETTES



CODICE / CODE	DESCRIZIONE / DESCRIPTION	PZ. PER CONFEZIONE PIÈCES PAR LOT	KG PER CONFEZIONE KG PAR LOT
Ling60-50fres	linguette per giunti / languettes pour joints	50	0,15

FASE APPLICATIVA / PHASE D'APPLICATION

Giunto Lineare / Joint linéaire

Es: articolo GYPSUM DOPPIO CLASSICO FM 100 FR / Ex. article: GYPSUM DOPPIO CLASSICO FM 100 FR

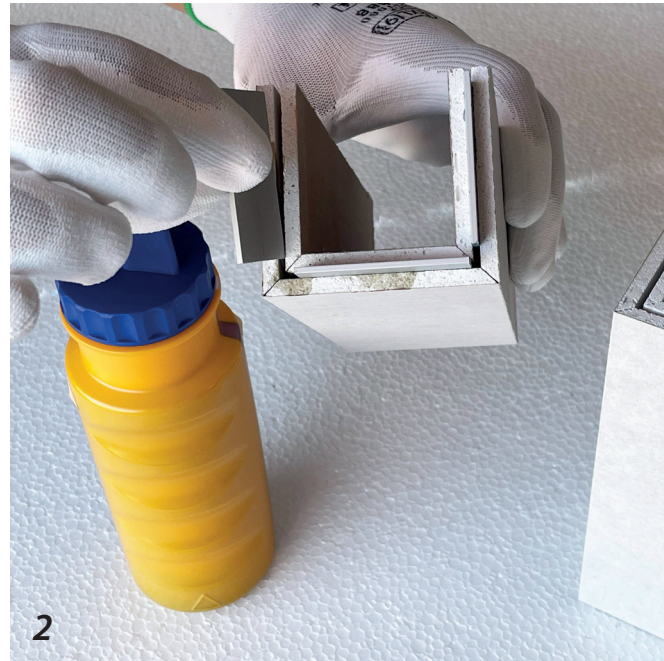
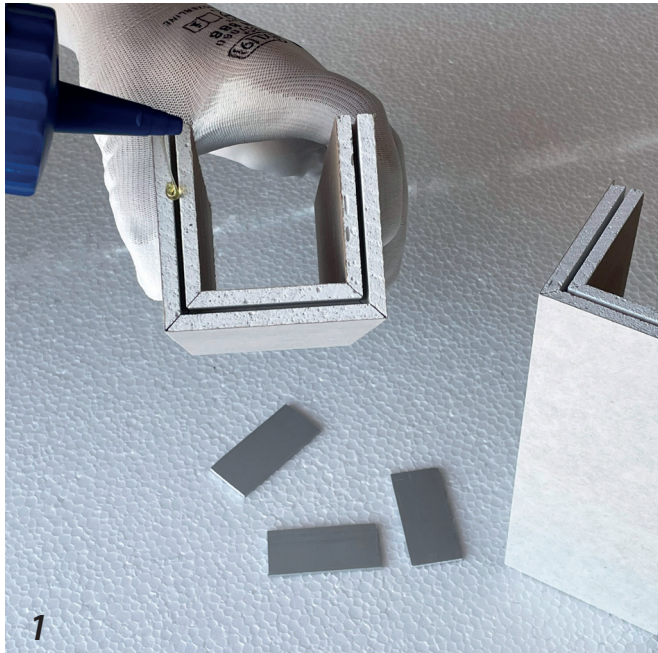

Applicare la colla poliuretanicamente nella fresatura del profilo e successivamente apporre gli inserti in alluminio per giuntarlo con l'altro profilo.
Appliquer la colle de polyuréthane dans le fraisage du profilé et ensuite apposer les inserts en aluminium pour le raccorder à l'autre profilé.

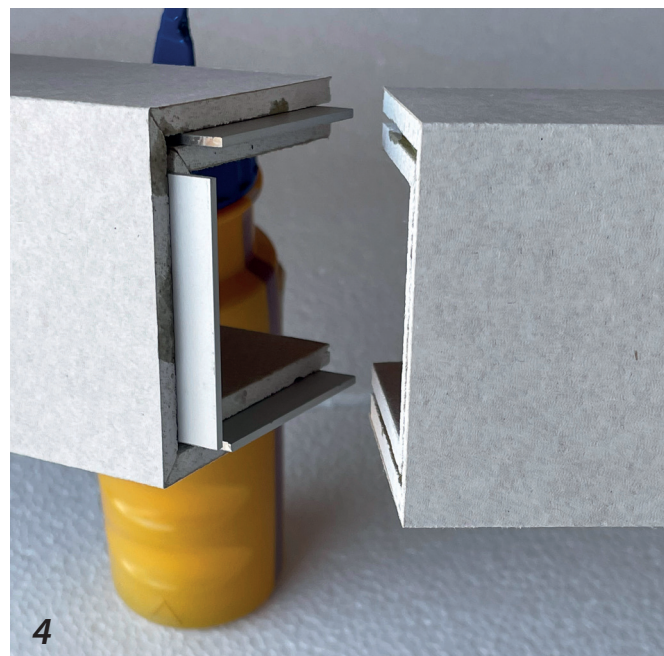
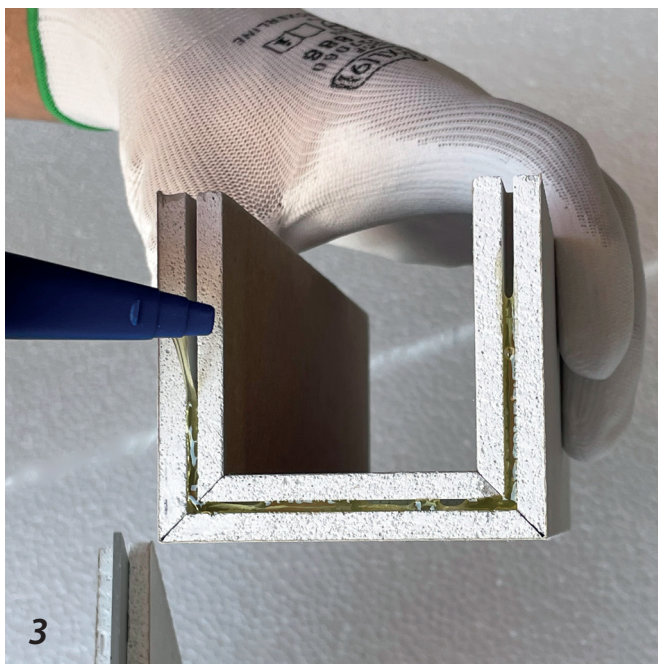

FASE APPLICATIVA / PHASE D'APPLICATION

Giunto Lineare / Joint linéaire

Es: articolo GYPSUM DOPPIO CLASSICO FM 100 FR / Ex: article GYPSUM DOPPIO CLASSICO FM 100 FR

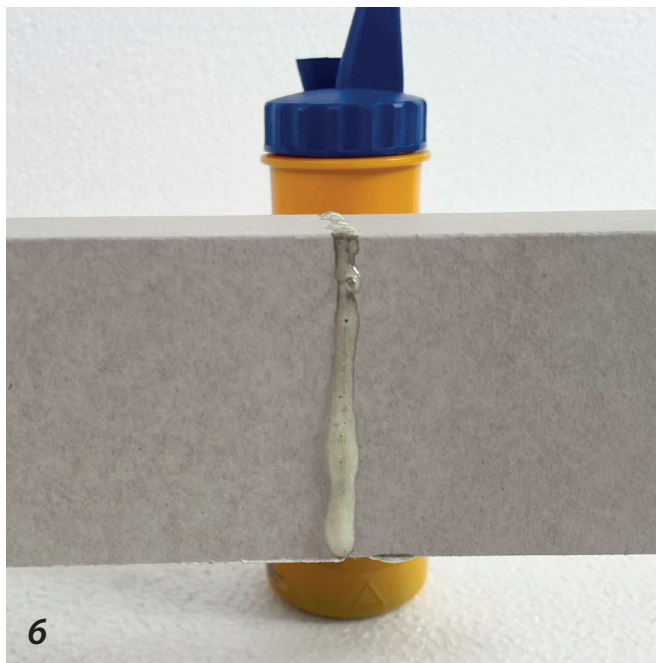
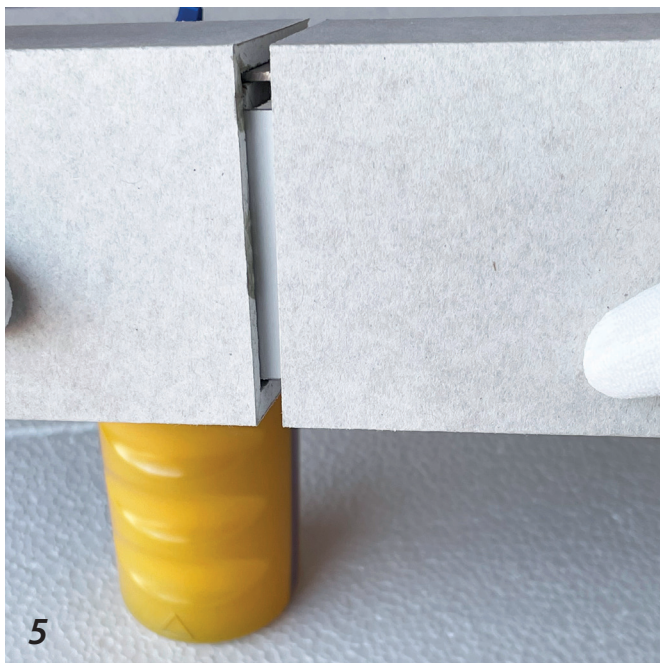

Poi inserire anche nell'altro profilo la colla poliuretanicca nella fresatura e infine unire i due profili incastrando fra di essi l'inserto in alluminio, attendere che asciughi la colla.

Ensuite, insérez également dans l'autre profilé la colle polyuréthane dans le fraisage et enfin joignez les deux profilés en insérant entre eux l'insert en aluminium, attendez que sèche la colle.

Giunto Lineare / Joint linéaire

Es: articolo GYPSUM MONOLASTRA FR / Ex: article GYPSUM MONOLASTRA FR

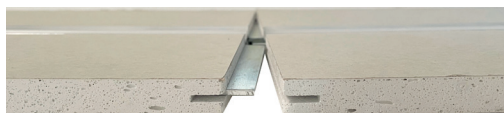
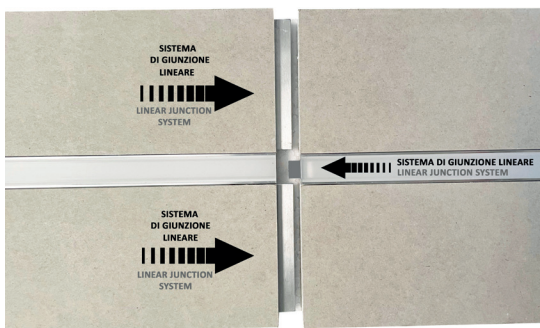

Colla poliuretanicca per l'incollaggio dei profili LINEA GYPSUM

Colle polyuréthane pour le collage des profils LINEA GYPSUM

LINGUETTE LINEA GYPSUM
LANGUETTES LINEA GYPSUM



LINGUETTE DISSIPATORE
LANGUETTES DISSIPATEUR



GYPSUM SPECIAL



L

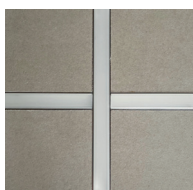

+



T

Ignilastra / Plaque ignifuge

Dissipatore in alluminio per STRIP LED max 14,4 W per ml
Dissipateur en aluminium pour STRIP LED max 14.4 W par ml

Copertura in metacrilato PMMA / Couverture en méthacrylate PMMA

Primo sistema di giunzione lineare anche sui pezzi speciali
Premier système de jonction linéaire même sur les pièces spéciales

Fatto in Italia / Fabriqué en Italy