



## GYPSUM DOPPIO CLASSICO FR

Profilo in cartongesso progettato per realizzare uno spazio nel controsoffitto, nella parete e nella controparete in cartongesso.

Profilé en placoplâtre conçu pour créer un espace dans le plafond suspendu, le mur et la cloison en placoplâtre.

Spessore 12,5 mm	Épaisseur 12,5 mm
Lunghezza 2000 mm	Longueur 2000 mm

N.B: È possibile, su richiesta, smussare il lato del profilo che bisognerà accostare alla parete o alla lastra di cartongesso.

N.B: Il est possible, sur demande, de chanfreiner le côté du profil qui devra être approché du mur ou de la plaque de plâtre.

### ▼ IMPORTANTE! IMPORTANT!

È possibile, su richiesta, rifinire con un fondo monocomponente all'acqua di colore bianco la parte a vista del profilo.

Il est possible, sur demande, de peaufiner avec un fond monocomposant à l'eau de couleur blanche la partie interne du profilé.

### Richiesta profilo personalizzato.

Demande de profilé personnalisé.

#### INSERIRE MISURE / INSÉRER LES MESURES

Tipo Lastra / Type Plaque \_\_\_\_\_

Spessore / Épaisseur \_\_\_\_\_ mm

Lunghezza / Longueur \_\_\_\_\_ mm

A \_\_\_\_\_ mm

B \_\_\_\_\_ mm

C \_\_\_\_\_ mm

D \_\_\_\_\_ mm

E \_\_\_\_\_ mm

F \_\_\_\_\_ mm

#### INDICARE QUANTITÀ / INDIQUER QUANTITÉ

Pezzi / Pièces \_\_\_\_\_

#### Soluzione di montaggio Y

Solution de montage Y

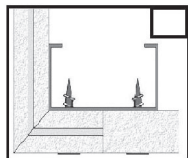

#### Soluzione di montaggio X

Solution de montage X

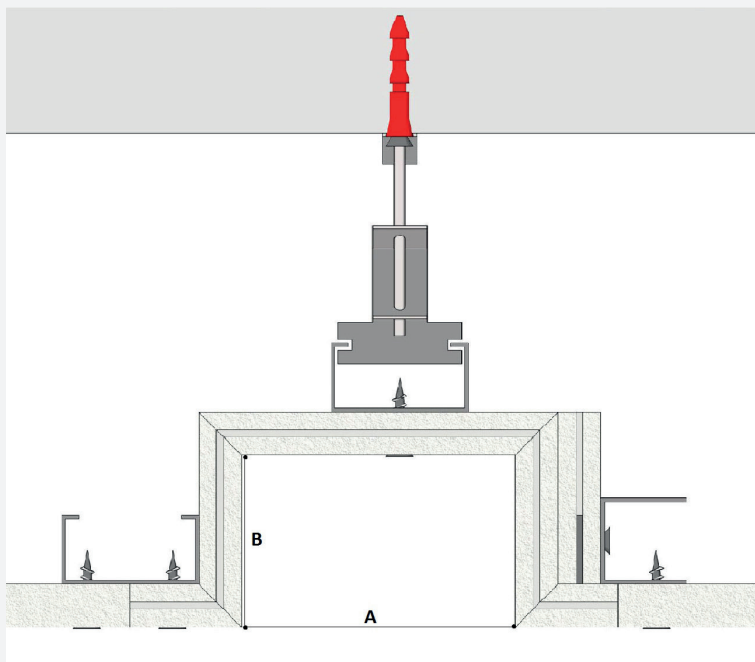
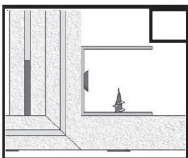

## RINFORZO STRUTTURALE RENFORCEMENT STRUCTUREL

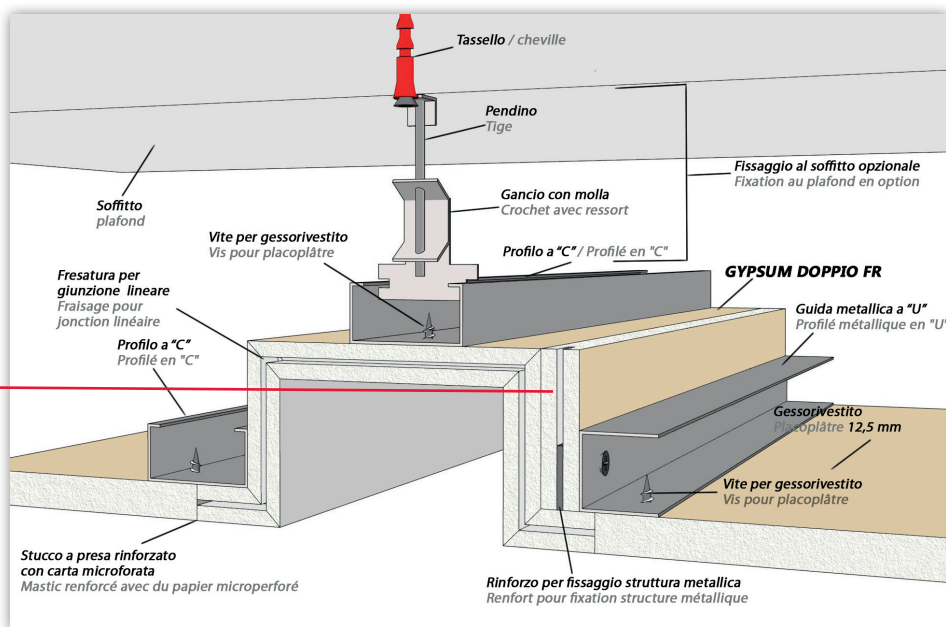
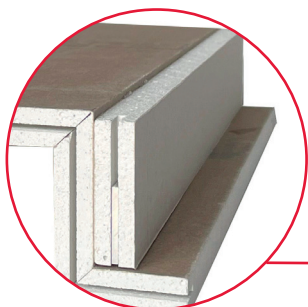

Cod. rinfstrutr	Code rinfstrutr
Spessore 12,5 mm	Épaisseur 12,5 mm
Lunghezza 2000 mm	Longueur 2000 mm

**PEZZI SPECIALI GYPSUM DOPPIO CLASSICO FR**  
**PIÈCES SPÉCIALES GYPSUM DOPPIO CLASSICO FR**  
 Lunghezza luce 22/25 cm circa per lato.  
 Longueur lumière 22/25 cm environ par côté.

CODICE / CODE	DESCRIZIONE / DESCRIPTION
pzangspidopyfr	pz. speciale angolo o spigolo / pièce spéciale angle ou bord gypsum doppio classico fr
pzsofopardopyfr	pz. speciale soffitto parete / pièce spéciale plafond mur gypsum doppio classico fr
pzsofveldopyfr	pz. speciale soffitto veletta / pièce spéciale plafond coffre gypsum doppio classico fr

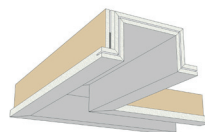

ANGOLO O SPIGOLO  
ANGLE OU BORD



SOFFITTO PARETE  
PLAFOND MUR

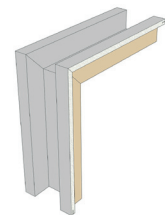

SOFFITTO VELETTA  
PLAFOND COFFRE

**Accessori per GYPSUM DOPPIO CLASSICO FR / Accessoires pour GYPSUM DOPPIO CLASSICO FR**

**COLLA POLIURETANICA**  
**COLLE POLYURÉTHANE**



CODICE / CODE	DESCRIZIONE / DESCRIPTION	PZ. PER CONFEZIONE PIÈCES PAR LOT	KG PER PEZZO KG PER PIECE	KG PER CONFEZIONE KG PAR LOT
col050pol	colla poliuretanic per giunti / colle polyuréthane pour joints	25	0,50	12,5

**INSERTI LINEA GYPSUM**  
**LINEA GYPSUM INSERTS**



LINGUETTE  
LANGUETTES



CODICE / CODE	DESCRIZIONE / DESCRIPTION	PZ. PER CONFEZIONE PIÈCES PAR LOT	KG PER CONFEZIONE KG PAR LOT
Ling60-50fres	linguette per giunti / languettes pour joints	50	0,15

**SOLUZIONI ALTERNATIVE FUORI MISURA DISPONIBILI SU ORDINAZIONE**  
**SOLUTIONS ALTERNATIVES SUR MESURE DISPONIBLES SUR COMMANDE**

**GYPSUM DOPPIO OPEN LED FM 200**

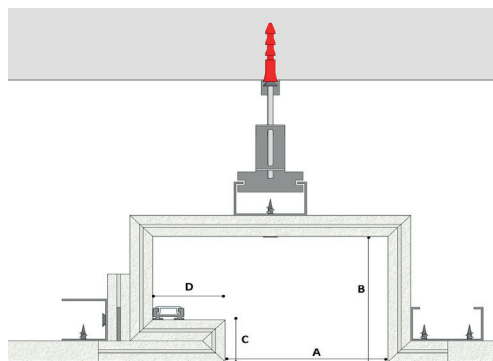
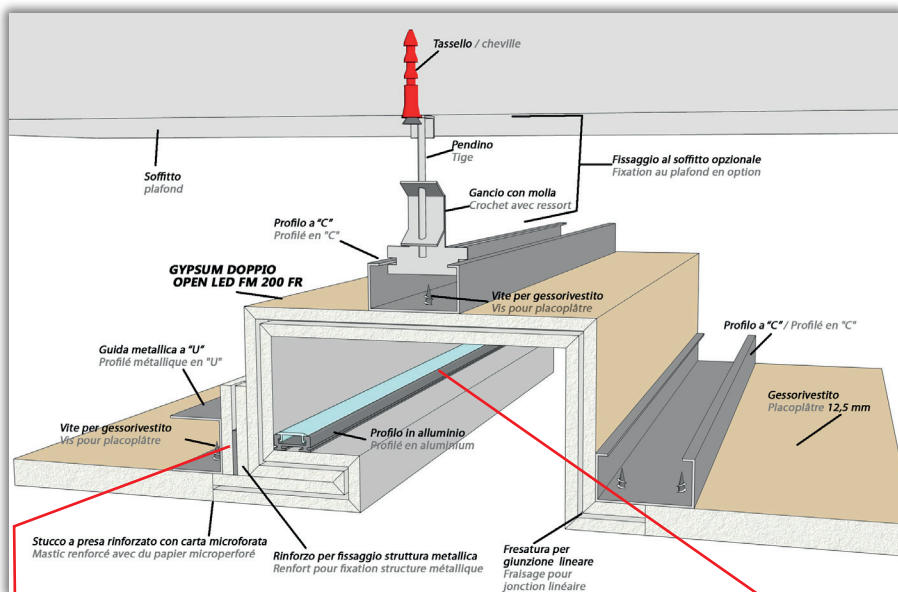

**INSERIRE MISURE / INSÉRER LES MESURES**

Tipo Lastra / Type Plaque	_____
Spessore / Épaisseur	_____ mm
Lunghezza / Longueur	_____ mm
A	_____ mm
B	_____ mm
C ≥ 25	_____ mm
D	_____ mm
E	_____ mm
F	_____ mm
<b>INDICARE QUANTITÀ / INDiquer QUANTITÉ</b>	
Pezzi / Pièces	_____

**Soluzione di montaggio Y**  
Solution de montage Y

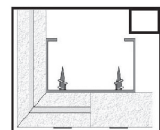

**Soluzione di montaggio X**  
Solution de montage X

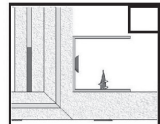

**RINFORZO STRUTTURALE**  
**REINFORCEMENT STRUCTUREL**

Cod. rinfstrutfr	Code rinfstrutfr
Spessore 12,5 mm	Épaisseur 12,5 mm
Lunghezza 2000 mm	Longueur 2000 mm

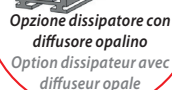

Opzione dissipatore con  
diffusore opalino  
Option dissipateur avec  
diffuseur opale

# FASE APPLICATIVA / PHASE D'APPLICATION

## *Giunto Lineare / Joint linéaire*

Es: articolo GYPSUM DOPPIO CLASSICO FM 100 FR / Ex. article: GYPSUM DOPPIO CLASSICO FM 100 FR

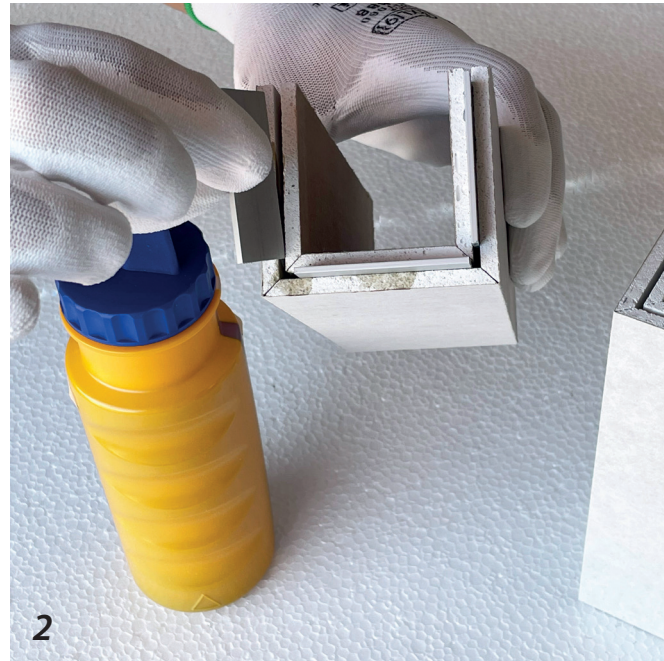
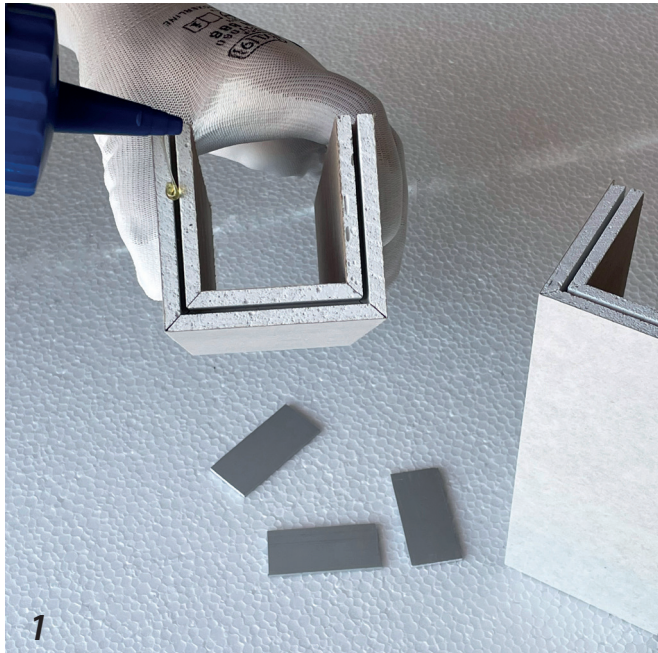

Applicare la colla poliuretana nella fresatura del profilo e successivamente apporre gli inserti in alluminio per giuntarlo con l'altro profilo.  
Appliquer la colle de polyuréthane dans le fraisage du profilé et ensuite apposer les inserts en aluminium pour le raccorder à l'autre profilé.

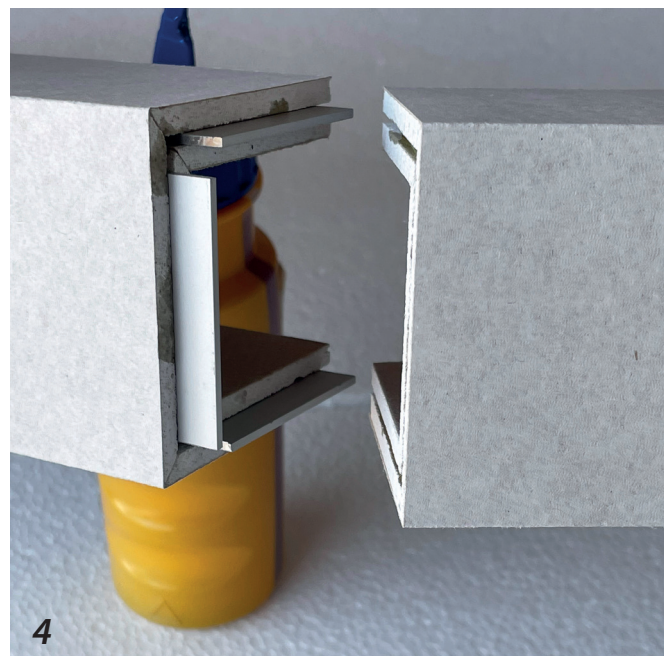
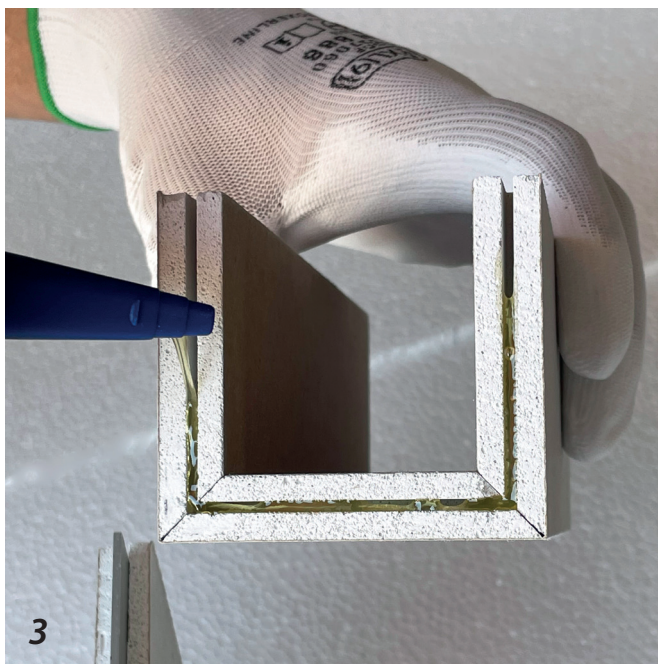

# FASE APPLICATIVA / PHASE D'APPLICATION

## Giunto Lineare / Joint linéaire

Es: articolo GYPSUM DOPPIO CLASSICO FM 100 FR / Ex: article GYPSUM DOPPIO CLASSICO FM 100 FR

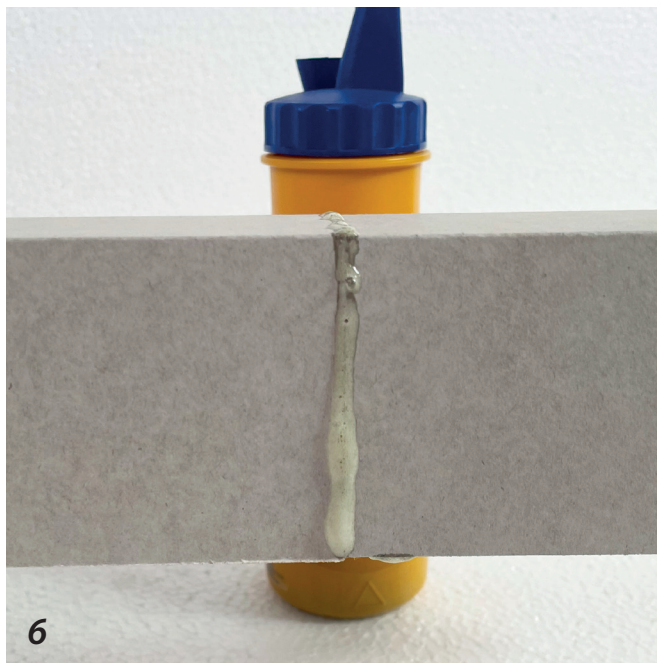
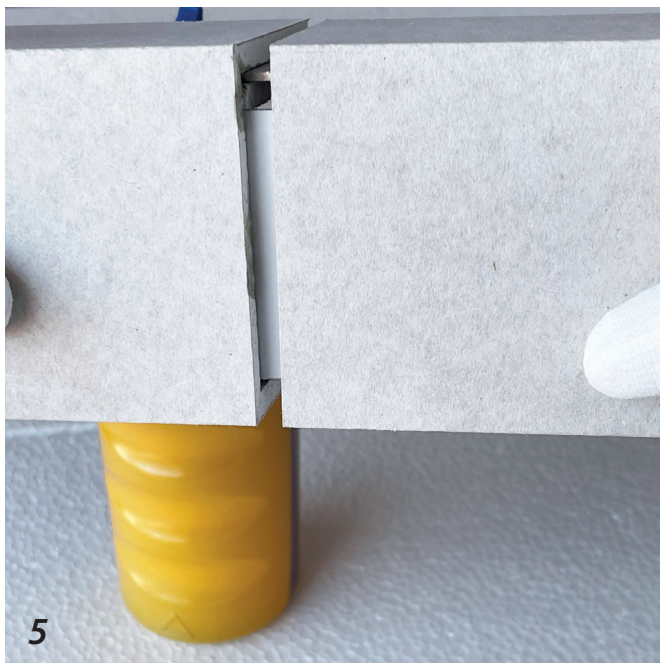

Poi inserire anche nell'altro profilo la colla poliuretanicca nella fresatura e infine unire i due profili incastrando fra di essi l'inserto in alluminio, attendere che asciughi la colla.

Ensuite, insérez également dans l'autre profilé la colle polyuréthane dans le fraisage et enfin joignez les deux profilés en insérant entre eux l'insert en aluminium, attendez que sèche la colle.

## Giunto Lineare / Joint linéaire

Es: articolo GYPSUM MONOLASTRA FR / Ex: article GYPSUM MONOLASTRA FR

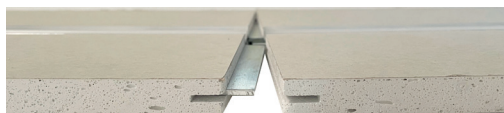
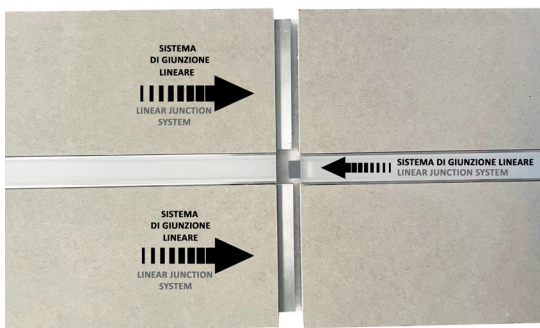

Colla poliuretanicca per l'incollaggio dei profili LINEA GYPSUM

Colle polyuréthane pour le collage des profils LINEA GYPSUM

LINGUETTE LINEA GYPSUM  
LANGUETTES LINEA GYPSUM



LINGUETTE DISSIPATORE  
LANGUETTES DISSIPATEUR



## GYPSUM SPECIAL



L

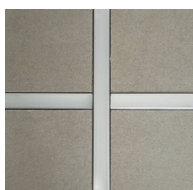

+



T

Ignilastra / Plaque ignifuge

Dissipatore in alluminio per STRIP LED max 14,4 W per ml  
Dissipateur en aluminium pour STRIP LED max 14.4 W par ml

Copertura in metacrilato PMMA / Couverture en méthacrylate PMMA

Primo sistema di giunzione lineare anche sui pezzi speciali  
Premier système de jonction linéaire même sur les pièces spéciales

Fatto in Italia / Fabriqué en Italy