



SMART S3

Profilo in MDF idrofugo e alluminio a luce indiretta, progettato per realizzare uno spazio nel controsoffitto, nella parete e nella controparete in cartongesso, con copertura opale diffondente, in cui alloggiare il led.

Profilé en MDF hydrofuge et en aluminium à lumière indirecte, conçu pour créer un espace dans le faux plafond, dans le mur et dans la cloison en placoplâtre, avec un couvercle opale diffusant, dans lequel loger la led.



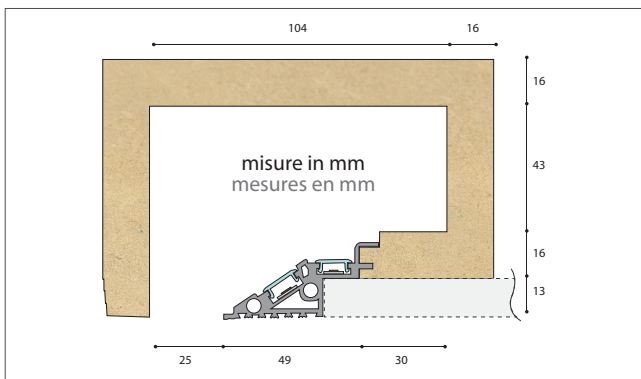

Cod. s3id2573 (lung. ml 1,85)	Cod. s3id2573 (Long. ml 1,85)
Pezzi per confezione 2	Pièces par lot 2
Confezione ml 3,70	Lot ml 3,70
Kg per confezione 17,00	Kg par lot 17,00
Cod. s3id2573280 (lung. ml 2,80)	Cod. s3id2573280 (Long. ml 2,80)
Pezzi per confezione 2	Pièces par lot 2
Confezione ml 5,60	Lot ml 5,60
Kg per confezione 25,70	Kg par lot 25,70

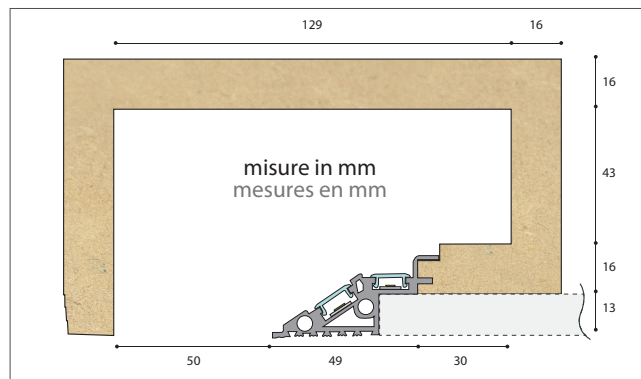

Cod. s3id5073 (lung. ml 1,85)	Cod. s3id5073 (Long. ml 1,85)
Pezzi per confezione 2	Pièces par lot 4
Confezione ml 3,70	Lot ml 3,70
Kg per confezione 18,20	Kg par lot 18,20
Cod. s3id5073280 (lung. ml 2,80)	Cod. s3id5073280 (Long. ml 2,80)
Pezzi per confezione 2	Pièces par lot 2
Confezione ml 5,60	Lot ml 5,60
Kg per confezione 25,60	Kg par lot 25,60

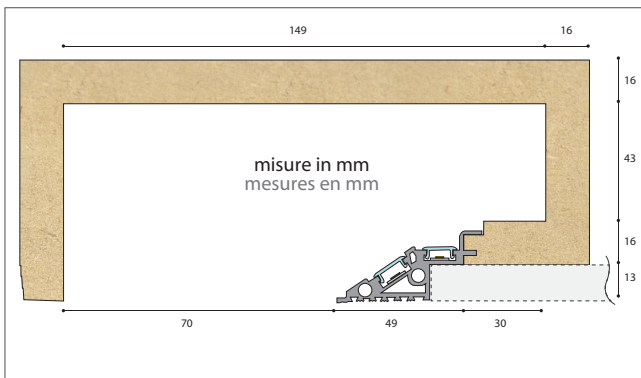

Cod. s3id7073 (lung. ml 1,85)	Cod. s3id7073 (Long. ml 1,85)
Pezzi per confezione 2	Pièces par lot 4
Confezione ml 3,70	Lot ml 7,40
Kg per confezione 19,20	Kg par lot 23,50
Cod. s3id7073280 (lung. ml 2,80)	Cod. s3id7073280 (Long. ml 2,80)
Pezzi per confezione 2	Pièces par lot 2
Confezione ml 5,60	Lot ml 5,60
Kg per confezione 29,20	Kg par lot 29,20

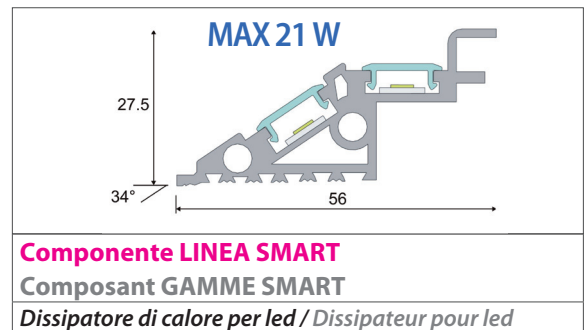

▼ IMPORTANTE! IMPORTANT!

Supporto in alluminio per LED massimo **21 W / ml**, progettato per garantire la temperatura del LED al di sotto dei 40°C in un ambiente con temperatura non superiori ai 20 °C.

Support en aluminium pour LED maximum **21W / ml** conçu pour garantir la température LED en dessous de 40 °C dans un environnement avec une température ne dépassant pas 20 °C.

Tutta la linea è rifinita con un fondo monocomponente all'acqua di colore bianco nella parte interna.
Toute la ligne est peaufinée avec un fond monocomposant à l'eau de couleur blanche à l'intérieur.

Possibilità di richiesta profilo personalizzato fuori standard.
Possibilité de demande de profilé personnalisé hors standard.

INSERIRE MISURE / INSÉRER LES MESURES	
Lunghezza / Longueur 1850 mm <input type="checkbox"/>	Lunghezza / Longueur 2800 mm <input type="checkbox"/>
A _____ mm	A _____ mm
B _____ mm	B _____ mm
C ≥ 30 _____ mm	C ≥ 30 _____ mm
D _____ mm	D _____ mm
E _____ mm	E _____ mm
F _____ mm	F _____ mm
INDICARE QUANTITÀ / INDIQUER QUANTITÉ	
Pezzi / Pièces _____	Pezzi / Pièces _____

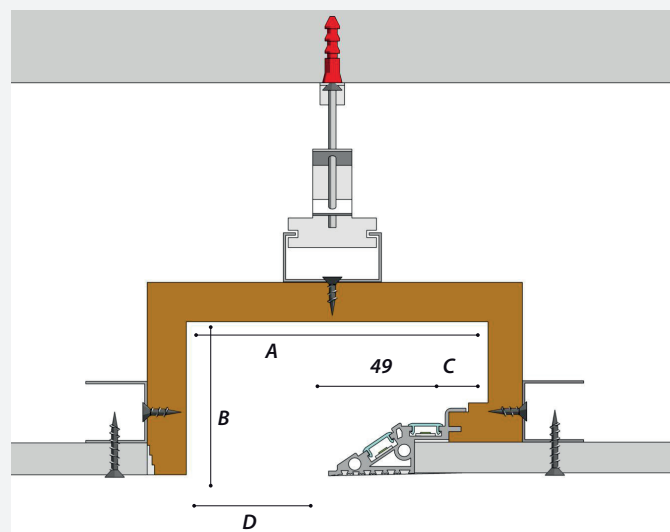

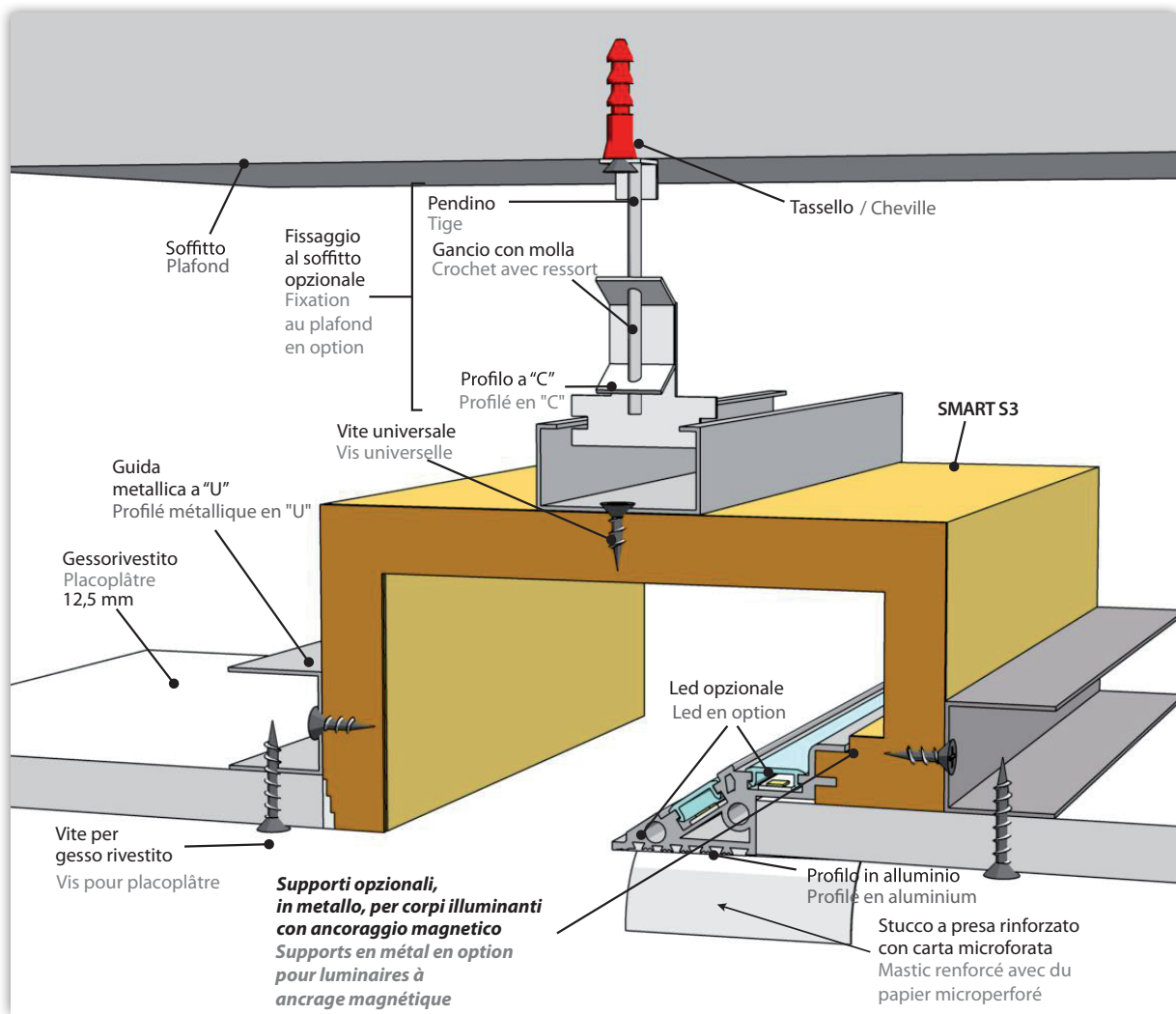

PEZZI SPECIALI E LAVORAZIONI SMART S3 spazio luce 25 / 50 / 70 cm

Lunghezza luce 22/25 cm circa per lato.

PIÈCES SPÉCIALES ET TRAITEMENTS SMART S3 espace lumière 25 / 50 / 70 cm

Longueur lumière 22/25 cm environ par côté.

CODICE / CODE	DESCRIZIONE / DESCRIPTION
pzang25s3	pezzo speciale angolo s3 25 mm / pièce spéciale angle s3 25 mm
pzang50s3	pezzo speciale angolo s3 50 mm / pièce spéciale angle s3 50 mm
pzang70s3	pezzo speciale angolo s3 70 mm / pièce spéciale angle s3 70 mm
pzspi25s3	pezzo speciale spigolo s3 25 mm / pièce spéciale bord s3 25 mm
pzspi50s3	pezzo speciale spigolo s3 50 mm / pièce spéciale bord s3 50 mm
pzspi70s3	pezzo speciale spigolo s3 70 mm / pièce spéciale bord s3 70 mm
pzsofpar25s3	pz. speciale soffitto parete s3 25 mm / pièce spéciale plafond mur s3 25 mm
pzsofpar50s3	pz. speciale soffitto parete s3 50 mm / pièce spéciale plafond mur s3 50 mm
pzsofpar70s3	pz. speciale soffitto parete s3 70 mm / pièce spéciale plafond mur s3 70 mm
pzsofvel25s3	pz. speciale soffitto veletta s3 25 mm / pièce spéciale plafond coffre s3 25 mm
pzsofvel50s3	pz. speciale soffitto veletta s3 50 mm / pièce spéciale plafond coffre s3 50 mm
pzsofvel70s3	pz. speciale soffitto veletta s3 70 mm / pièce spéciale plafond coffre s3 70 mm
taglio45smart	taglio a 45° per linea smart / coupe à 45° pour gamme smart



ANGOLO / ANGLE

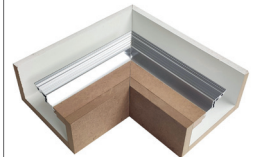

SPIGOLO / BORD



SOFFITTO PARETE
PLAFOND MUR

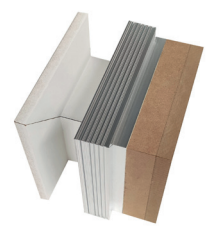

SOFFITTO VELETTA
PLAFOND COFFRE



TAGLIO A 45° CHIUSO
COUPE À 45° FERMÉE

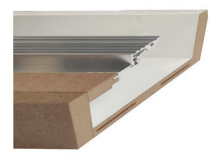

TAGLIO A 45° APERTO
COUPE À 45° OUVERTE

PROFILO COPERTURA LED OPALE DIFFONDENTE PER LA LINEA SMART PROFILÉ COUVERCLE LED OPALE DIFFUSANT POUR LA GAMME SMART			 PEZZI / PIÈCES	
CODICE / CODE	LUNGHEZZA PROFILO LONGUEUR PROFILÉ	PZ. PER CONFEZIONE PIÈCES PAR LOT	KG PER CONFEZIONE KG PAR LOT	ML PER CONFEZIONE ML PAR LOT
pcl014.00185	1,85	30	1,60	55,50
pcl014.00280	2,80	30	2,52	84,00

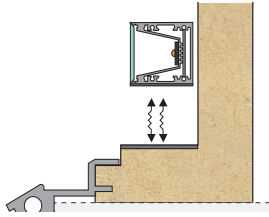
SUPPORTO IN METALLO / SUPPORT EN MÉTAL Per ancorare corpi illuminanti muniti di magnete larghezza massima 30 mm. Pour fixer des luminaires munis d'un aimant d'une largeur maximale de 30 mm.			
CODICE / CODE	LUNGHEZZA PROFILO LONGUEUR PROFILÉ		
supmet30	—		

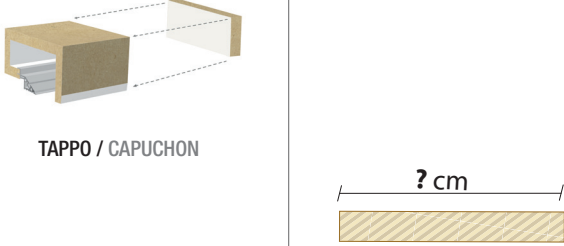
TAPPO TERMINALE, INCOLLAGGIO TAPPO, TAGLIO LINEARE CAPUCHON D'EXTRÉMITÉ, COLLAGE CAPUCHON, COUPE LINÉAIRE			
CODICE / CODE	LUNGHEZZA PROFILO LONGUEUR PROFILÉ		
tap2573s3	tappo mm 25x73 / capuchon mm 25x73		
tap5073s3	tappo mm 50x73 / capuchon mm 50x73		
tap7073s3	tappo mm 70x73 / capuchon mm 70x73		
incollaggiotaps3	lavorazione incollaggio tappo / traitement de collage du bouchon		
tagliolinearesm	taglio lineare per linea smart / coupe linéaire pour gamme smart		

Accessori per SMART S3 / Accessoires pour SMART S3

VITI UNIVERSALI 40X18 VIS UNIVERSELLES 40X18			
CODICE / CODE	DESCRIZIONE / DESCRIPTION	PZ. PER CONFEZIONE PIÈCES PAR LOT	KG PER CONFEZIONE KG PAR LOT
viti4018pz250	viti universali / vis universelles	250	0,20
viti4018pz500	viti universali / vis universelles	500	0,40
viti4018pz1000	viti universali / vis universelles	1000	0,80

PIASTRINA DI GIUNZIONE 40X40 PLAQUE DE JONCTION 40X40			
CODICE / CODE	DESCRIZIONE / DESCRIPTION	PZ. PER CONFEZIONE PIÈCES PAR LOT	KG PER CONFEZIONE KG PAR LOT
piagiu4040pz25	piastrina di giunzione / plaque de jonction	25	0,25
piagiu4040pz50	piastrina di giunzione / plaque de jonction	50	0,50
piagiu4040pz100	piastrina di giunzione / plaque de jonction	100	1,10

SILICONE POLIURETANICO VERNICIABILE SILICONE POLYURÉTHANE PAINTABLE



SILICONE POLIURETANICO PER L'INCOLLAGGIO DEI PROFILI
Applicabile a tutta la gamma dei nostri prodotti tranne che per il listello flessibile.

SILICONE POLYURÉTHANE POUR LE COLLAGE DES PROFILÉS
Applicable à toute la gamme de nos produits à l'exception de la barre flexible

CODICE / CODE	DESCRIZIONE / DESCRIPTION	PZ. PER CONFEZIONE PIÈCES PAR LOT	KG PER PEZZO KG PER PIECE	KG PER CONFEZIONE KG PAR LOT
silic.polSP101bia	silicone poliuretano verniciabile sp101 bia / silicone polyuréthane paintable sp101 bia	25	0,45	11,25

CARTA MICROFORATA PAPIER MICROPERFORÉ



CARTA MICROFORATA PER STUCCARE TRA GESSO
RIVESTITO E PROFILI CANALETTO SMART.

PAPIER MICROPERFORÉ POUR
JOINTOIEMENT ENTRE PLÂTRE REVETU
ET PROFILÉS CANALETTO SMART.

CODICE / CODE	DESCRIZIONE / DESCRIPTION	PZ. PER CONFEZIONE PIÈCES PAR LOT	KG PER PEZZO KG PER PIECE	KG PER CONFEZIONE KG PAR LOT
cartm25kurt	carta microforata kurt 25m / papier microperforé kurt 25m	20	0,21	4,20
cartm75kurt	carta microforata kurt 75m / papier microperforé kurt 75m	20	0,57	11,40



FASE APPLICATIVA / PHASE D'APPLICATION

Giunto lineare LINEA SMART / Joint linéaire LINEA SMART

Es: articolo SMART S3 / Ex: article SMART S3

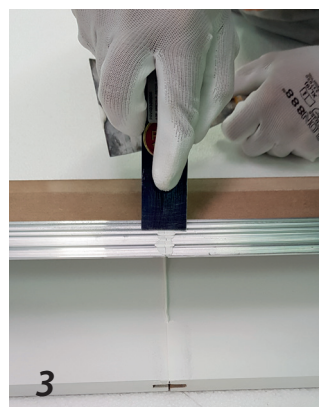
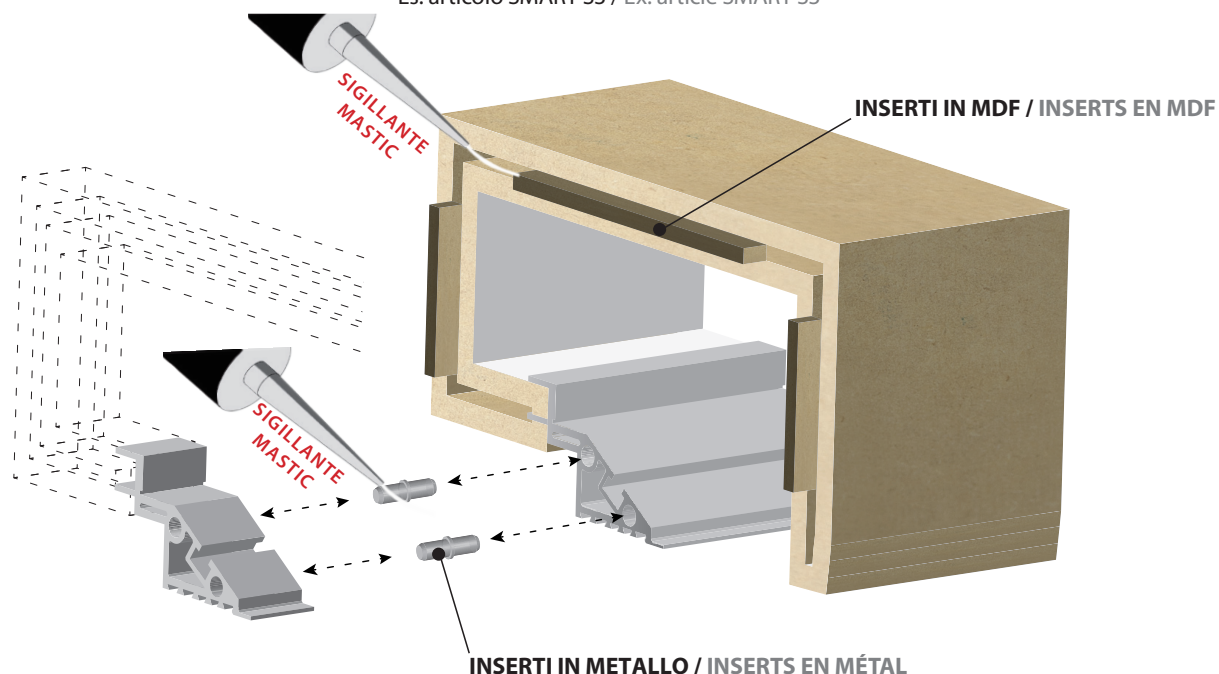

N.B. Per tutta la LINEA SMART gli inserti per giunti sono compresi nelle confezioni.
N.B. Pour toute la LINEA SMART, les inserts pour joints sont inclus dans les emballages.

Stuccatura SMART S5 / S6 per soluzione profilo in alluminio a vista Jointoiment SMART S5 / S6 pour solution profilé en aluminium visible

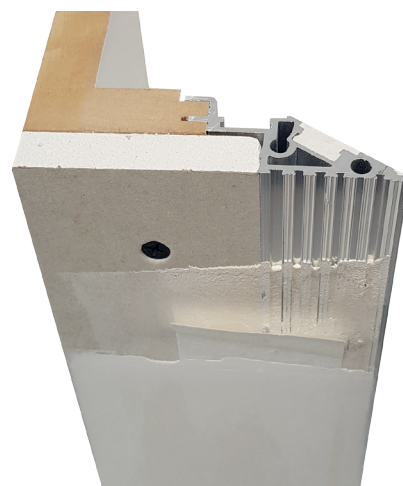

Carteggiare il profilo in alluminio e riempirlo con stucco a presa per cartongesso, come ad esempio il P95.

Poncez le profilé en aluminium et remplissez-le de mastic pour placoplâtre, tel que le P95.

Procedere con la stuccatura della LINEA SMART.
Procéder au jointoiment de la GAMME SMART.

Stuccatura LINEA SMART / Jointoiment LINEA SMART

Es: articolo SMART S4 / Ex: article SMART S4

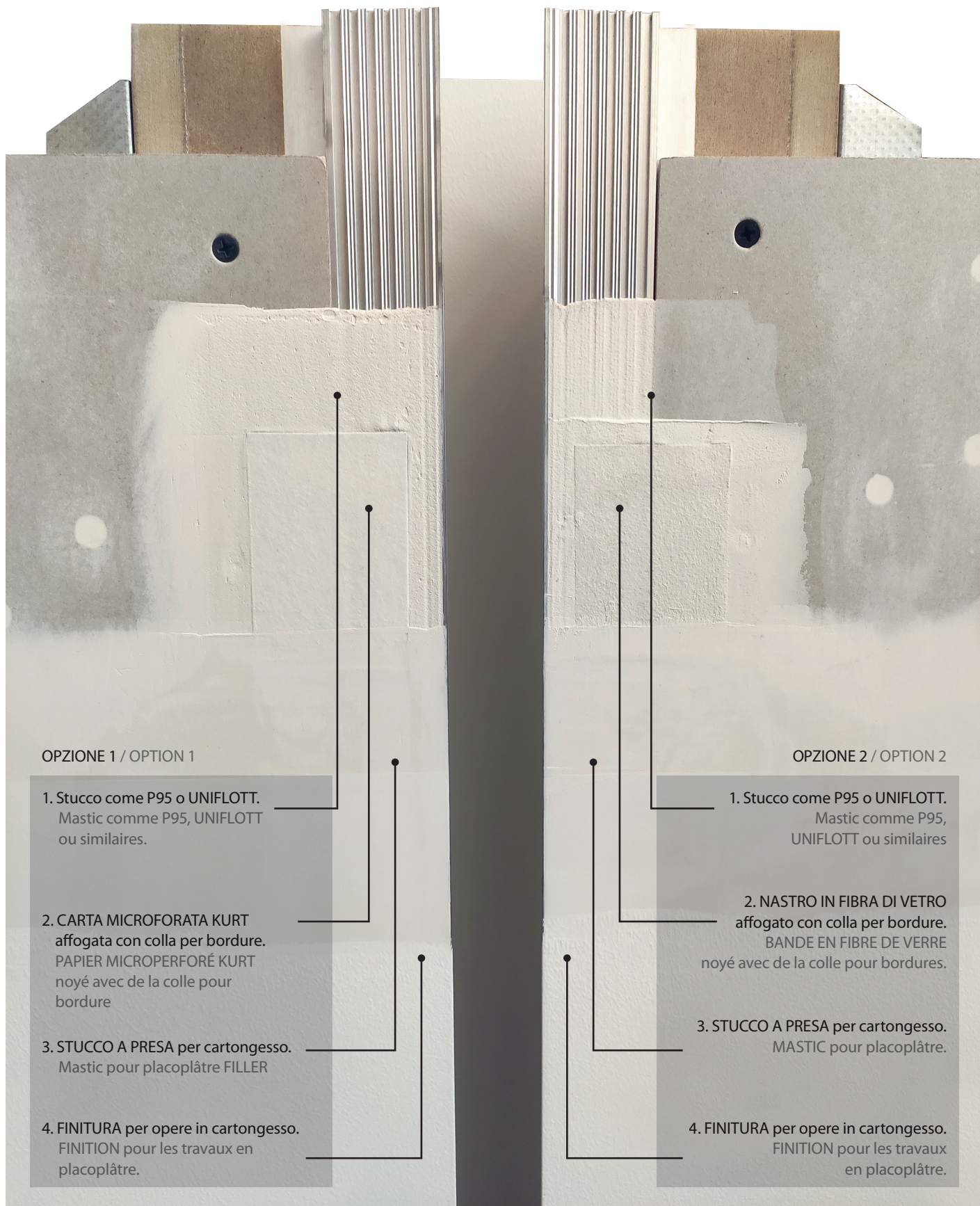

Affogare la carta microforata con una passata di stucco tipo P95 e attendere che asciughi, successivamente procedere alla seconda e terza passata con qualsiasi stucco purché sia a presa per cartongesso rispettando i tempi di essicazione.

Noyer le papier micro-perforé avec une couche de mastic de type P95 et attendre qu'il sèche, puis procéder à la deuxième et troisième couche avec n'importe quel mastic pourvu qu'il soit adapté au placoplâtre en respectant les temps de séchage.

Valori di illuminamento LINEA SMART / Valeurs d'éclairément LINEA SMART

SMART S1 - S2

Doppio LED / Double LED
(Led 21 W / ml) - (Led 14,4 W / ml)

Valori di illuminamento (Test su: S1 ID 5073 - S2 ID 5063)
Valeurs d'éclairément (Test effectué sur: S1 ID 5073 - S2 ID 5063)

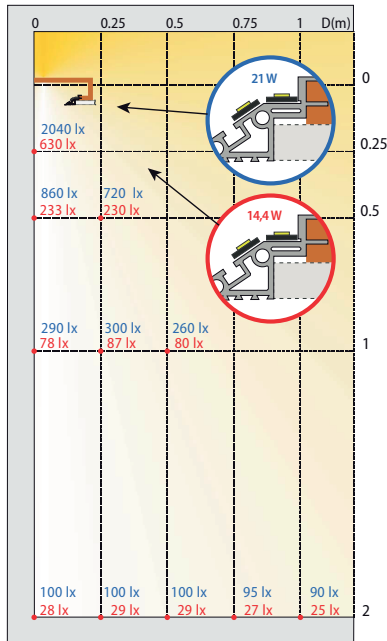

N.B.: I valori di illuminamento in Lux (lx) sono stati rilevati in condizioni standard con pareti e soffitti di colore bianco satinato.
NB : Les valeurs d'éclairément en Lux (lx) ont été relevées dans des conditions standard avec des murs et des plafonds de couleur blanc satiné.

- Strip led 50 50 Led 60 / ml - 14,4 W / ml - ip 33 7000 lumen / ml.
- Strip led 28 35 Led 120 / ml - 21 W / ml - ip 33.

SMART S3

Doppio LED / Double LED
(Led 21 W / ml) - (Led 14,4 W / ml)

Valori di illuminamento (Test su: S3 ID 5073)
Valeurs d'éclairément (Test effectué sur: S3 ID 5073)

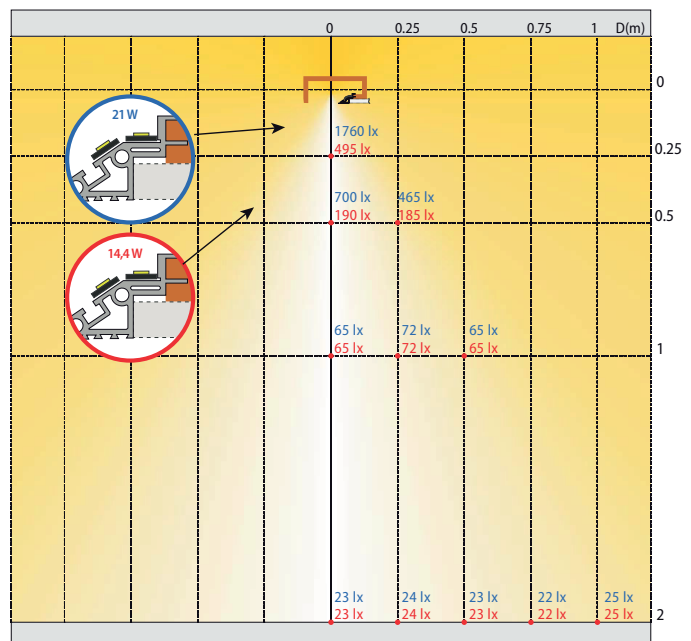

N.B.: I valori di illuminamento in Lux (lx) sono stati rilevati in condizioni standard con pareti e soffitti di colore bianco satinato. / NB : Les valeurs d'éclairément en Lux (lx) ont été relevées dans des conditions standard avec des murs et des plafonds de couleur blanc satiné.

- Strip led 50 50 Led 60 / ml - 14,4 W / ml - ip 33 7000 lumen / ml.
- Strip led 28 35 Led 120 / ml - 21 W / ml - ip 33.

SMART S1 - S2

LED singolo con inclinazione 34°

LED simple avec inclinaison 34°

LED singolo orizzontale

LED simple horizontale

(Led 21 W / ml) - (Led 14,4 W / ml)

Valori di illuminamento (Test su: S1 ID 5073 - S2 ID 5063)
Valeurs d'éclairément (Test effectué sur: S1 ID 5073 - S2 ID 5063)

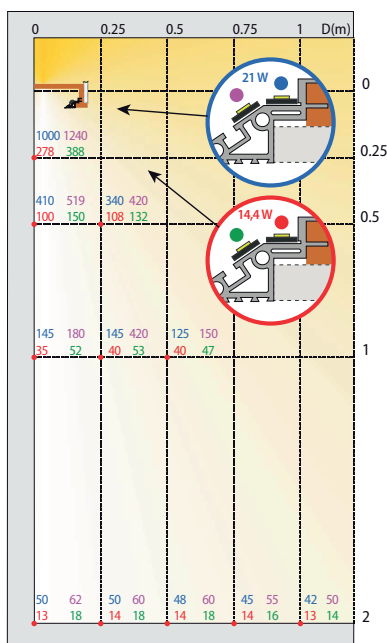

N.B.: I valori di illuminamento in Lux (lx) sono stati rilevati in condizioni standard con pareti e soffitti di colore bianco satinato.
NB : Les valeurs d'éclairément en Lux (lx) ont été relevées dans des conditions standard avec des murs et des plafonds de couleur blanc satiné.

- Strip led 50 50 Led 60 / ml - 14,4 W / ml - ip 33 7000 lumen / ml.
- Strip led 28 35 Led 120 / ml - 21 W / ml - ip 33.

SMART S3

LED singolo con inclinazione 34°

LED simple avec inclinaison 34°

LED singolo orizzontale

LED simple horizontale

(Led 21 W / ml) - (Led 14,4 W / ml)

Valori di illuminamento (Test su: S3 ID 5073)
Valeurs d'éclairément (Test effectué sur: S3 ID 5073)

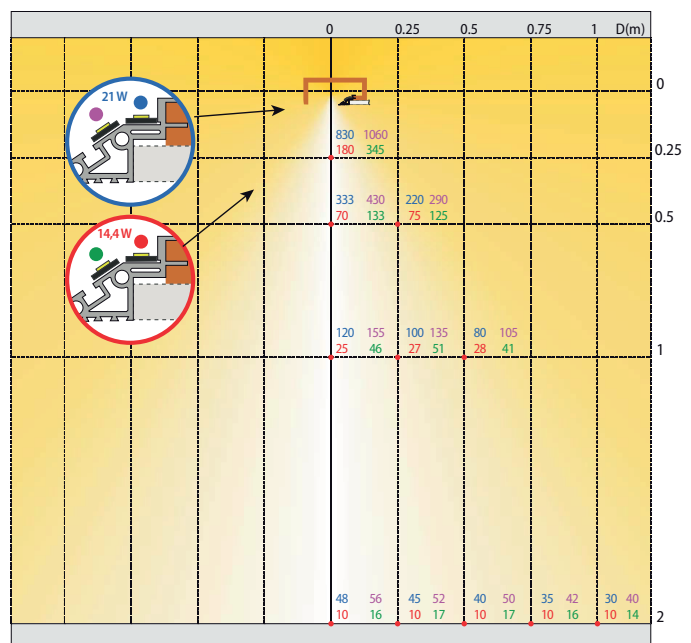

N.B.: I valori di illuminamento in Lux (lx) sono stati rilevati in condizioni standard con pareti e soffitti di colore bianco satinato. / NB : Les valeurs d'éclairément en Lux (lx) ont été relevées dans des conditions standard avec des murs et des plafonds de couleur blanc satiné.

- Strip led 50 50 Led 60 / ml - 14,4 W / ml - ip 33 7000 lumen / ml.
- Strip led 28 35 Led 120 / ml - 21 W / ml - ip 33.