



SMART S4

Profilo in MDF idrofugo e alluminio a luce indiretta, progettato per realizzare uno spazio nel controsoffitto, nella parete e nella controparete in cartongesso, con copertura opale diffondente, in cui alloggiare il led.

Waterproof MDF and aluminum profile with indirect light, designed to create a space in the plasterboard false ceiling, wall and counterwall, with opal diffuser, in which to house the led.



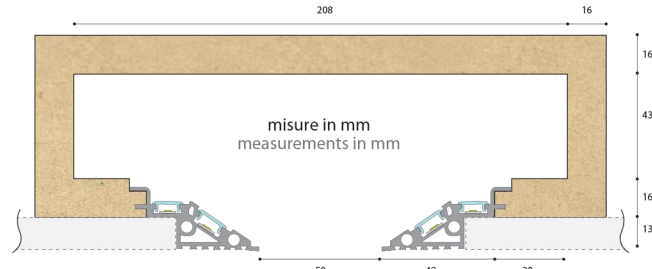
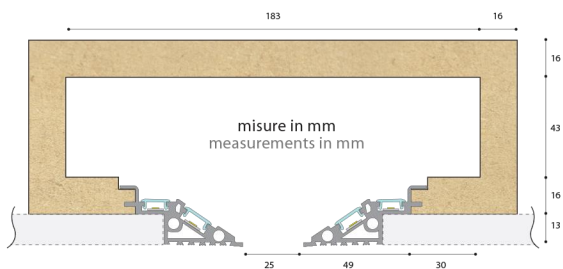

| | |
|---|---|
| Cod. s4id2573 (lung. ml 1,85) | Cod. s4id2573 (Profiles length ml 1,85) |
| Pezzi per confezione 2 | Pieces per package 2 |
| Confezione ml 3,70 | Packaging ml 3,70 |
| Kg per confezione 24,40 | Kg per package 24,40 |
| Cod. s4id2573280 (lung. ml 2,80) | Cod. s4id2573280 (Profiles length ml 2,80) |
| Pezzi per confezione 2 | Pieces per package 2 |
| Confezione ml 5,60 | Packaging ml 5,60 |
| Kg per confezione 37,00 | Kg per package 37,00 |

| | |
|---|---|
| Cod. s4id5073 (lung. ml 1,85) | Cod. s4id5073 (Profiles length ml 1,85) |
| Pezzi per confezione 2 | Pieces per package 2 |
| Confezione ml 3,70 | Packaging ml 3,70 |
| Kg per confezione 25,50 | Kg per package 25,50 |
| Cod. s4id5073280 (lung. ml 2,80) | Cod. s4id5073280 (Profiles length ml 2,80) |
| Pezzi per confezione 2 | Pieces per package 2 |
| Confezione ml 5,60 | Packaging ml 5,60 |
| Kg per confezione 38,70 | Kg per package 38,70 |

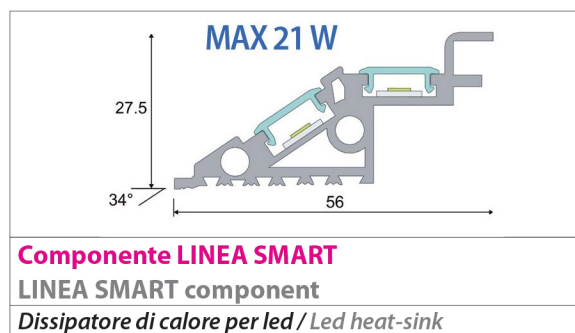
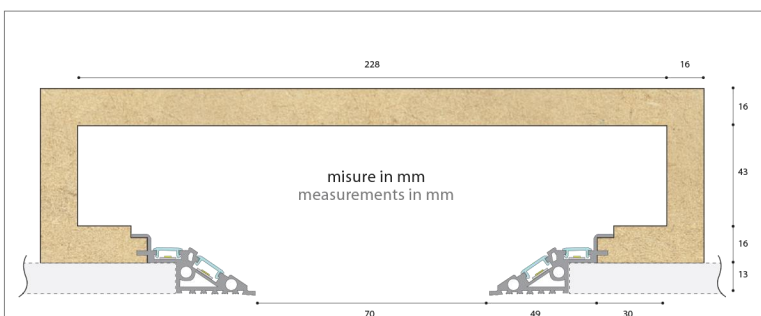

| | |
|---|---|
| Cod. s4id7073 (lung. ml 1,85) | Cod. s4id7073 (Profiles length ml 1,85) |
| Pezzi per confezione 2 | Pieces per package 2 |
| Confezione ml 3,70 | Packaging ml 3,70 |
| Kg per confezione 17,00 | Kg per package 17,00 |
| Cod. s4id7073280 (lung. ml 2,80) | Cod. s4id7073280 (Profiles length ml 2,80) |
| Pezzi per confezione 2 | Pieces per package 2 |
| Confezione ml 5,60 | Packaging ml 5,60 |
| Kg per confezione 25,70 | Kg per package 25,70 |

▼ IMPORTANTE ! IMPORTANT!

Supporto in alluminio per LED massimo **21 W / ml**, progettato per garantire la temperatura del LED al di sotto dei 40°C in un ambiente con temperatura non superiori ai 20 °C.

Aluminum support for LED maximum **21W / ml** designed to guarantee the LED temperature below 40 °C in an environment with a temperature not exceeding 20 °C.

Tutta la linea è rifinita con un fondo monocomponente all'acqua di colore bianco nella parte interna.
 The whole line is finished with a white one-component water-based bottom on the inside.

Possibilità di richiesta profilo personalizzato fuori standard.
Possibility of out-of-standard custom profile request.

| INSERIRE MISURE / INSERT MEASURES | |
|--|--|
| Lunghezza / Length <u>1850 mm</u> <input type="checkbox"/> | Lunghezza / Length <u>2800 mm</u> <input type="checkbox"/> |
| A _____ mm | A _____ mm |
| B _____ mm | B _____ mm |
| C <u>≥ 30</u> _____ mm | C <u>≥ 30</u> _____ mm |
| D _____ mm | D _____ mm |
| E _____ mm | E _____ mm |
| F _____ mm | F _____ mm |
| INDICARE QUANTITÀ / INDICATE QUANTITY | |
| Pezzi / Pieces _____ | Pezzi / Pieces _____ |

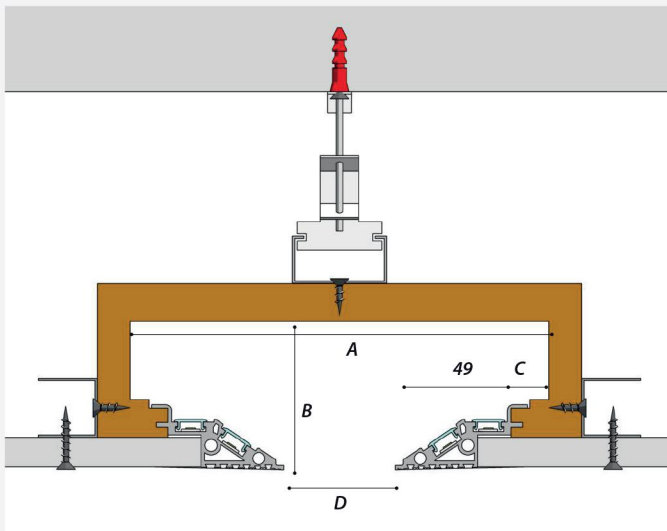

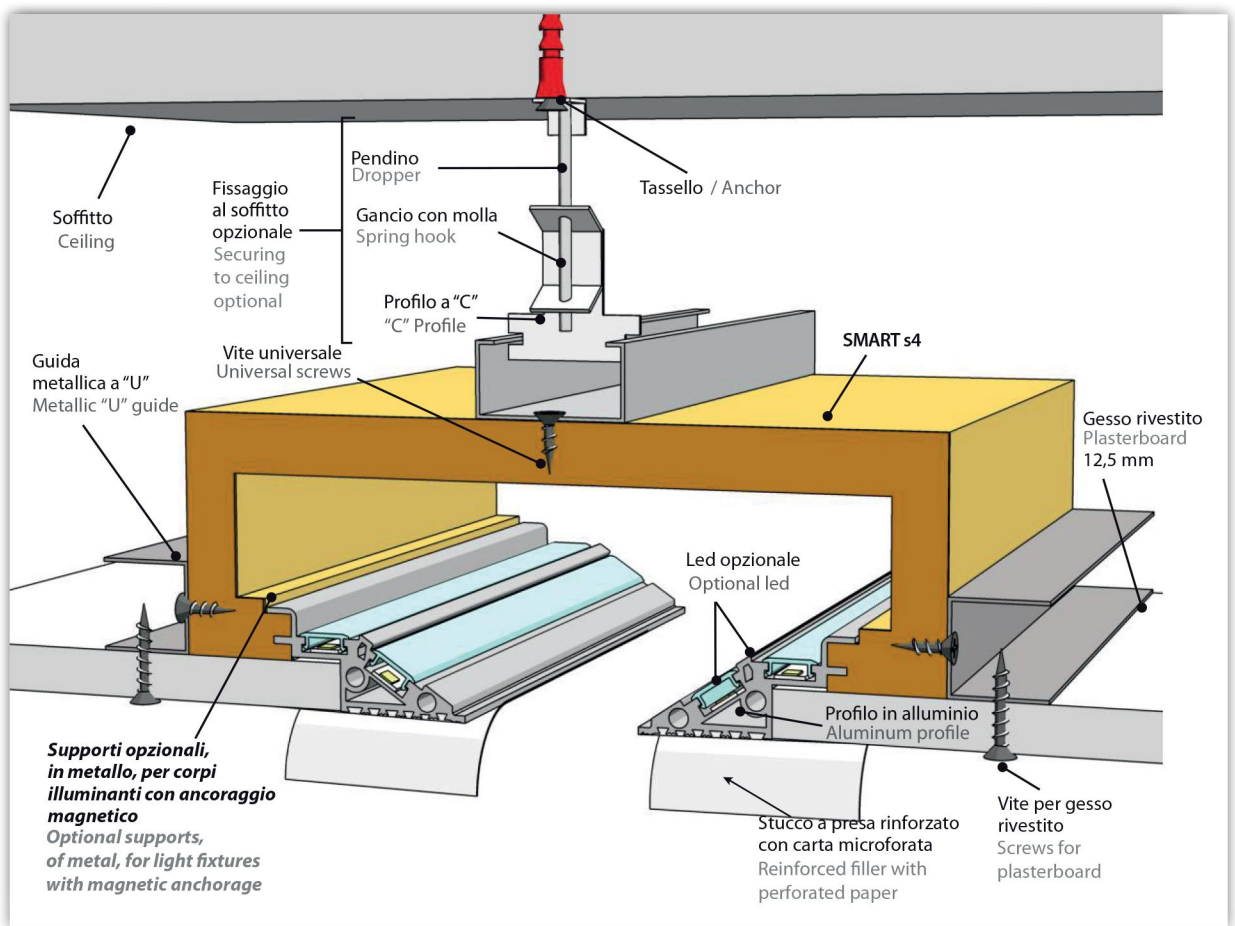

PEZZI SPECIALI E LAVORAZIONI SMART S4 spazio luce 25 / 50 / 70 cm

Lunghezza luce 22/25 cm circa per lato.

SPECIAL PIECES AND CUSTOMIZATION SMART S4 light space 25 / 50 / 70 cm

Light length about 22/25 cm per side.

| CODICE / CODE | DESCRIZIONE / DESCRIPTION |
|-----------------|---|
| pzangspi25s4 | pz. speciale angolo o spigolo s4 25 mm / angle or edge special pcs s4 25 mm |
| pzangspi50s4 | pz. speciale angolo o spigolo s4 50 mm / angle or edge special pcs s4 50 mm |
| pzangspi70s4 | pz. speciale angolo o spigolo s4 70 mm / angle or edge special pcs s4 70 mm |
| pzsofpar25s4 | pz. speciale soffitto parete s4 25 mm / special pcs ceiling wall angle s4 25 mm |
| pzsofpar50s4 | pz. speciale soffitto parete s4 50 mm / special pcs ceiling wall angle s4 50 mm |
| pzsofpar70s4 | pz. speciale soffitto parete s4 70 mm / special pcs ceiling wall angle s4 70 mm |
| pzsofvel25s4 | pz. speciale soffitto veletta s4 25 mm / special pcs ceiling rib s4 25 mm |
| pzsofvel50s4 | pz. speciale soffitto veletta s4 50 mm / special pcs ceiling rib s4 50 mm |
| pzsofvel70s4 | pz. speciale soffitto veletta s4 70 mm / special pcs ceiling rib s4 70 mm |
| taglio45smart | taglio a 45° per linea smart / 45° cut for linea smart |
| taglioinc9025s4 | taglio incrocio a 90° s4 25 mm / crossover cut to 90° s4 25 mm |
| taglioinc9050s4 | taglio incrocio a 90° s4 50 mm / crossover cut to 90° s4 50 mm |
| taglioinc9070s4 | taglio incrocio a 90° s4 70 mm / crossover cut to 90° s4 70 mm |



ANGOLO O SPIGOLO
ANGLE OR CORNER



SOFFITTO PARETE
CEILING WALL ANGLE



SOFFITTO VELETTA
CEILING RIB



TAGLIO A 45° CHIUSO O APERTO
45° OPENED OR CLOSED CUT



TAGLIO INCROCIO 90°
90° CROSSOVER CUT

TAGLIO INCROCIO PERSONALIZZATO SMART S4

Lunghezza luce 22/25 cm circa per lato.

CUSTOM CROSSOVER CUT SMART S4

Light length about 22/25 cm per side.



TAGLIO INCROCIO PERSONALIZZATO
CUSTOM CROSSOVER CUT

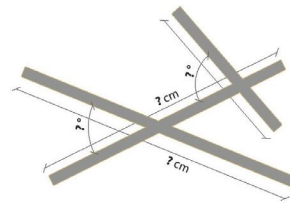

| CODICE / CODE | DESCRIZIONE / DESCRIPTION | PZ. PER CONFEZIONE / PIECES PER PACKAGE | KG PER CONFEZIONE / KG PER PACKAGE |
|-------------------|--|---|------------------------------------|
| taglioincrociosma | taglio incrocio personalizzato / custom crossover cut – smart s4 | – | – |

PROFILO COPERTURA LED OPALE DIFFONDEnte PER LA LINEA SMART OPAL DIFFUSER LED PROFILE FOR LINEA SMART



PEZZI / PIECES

| CODICE / CODE | LUNGHEZZA PROFILO PROFILE LENGTH | PZ. PER CONFEZIONE PIECES PER PACKAGE | KG PER CONFEZIONE KG PER PACKAGE | ML PER CONFEZIONE ML PER PACKAGE |
|---------------|-------------------------------------|--|-------------------------------------|-------------------------------------|
| pcl014.00185 | 1,85 | 30 | 1,60 | 55,50 |
| pcl014.00280 | 2,80 | 30 | 2,52 | 84,00 |

SUPPORTO IN METALLO / METAL SUPPORT

Per ancorare corpi illuminanti muniti di magneti larghezza massima 30 mm.

To attach illuminant bodies equipped with magnet maximum width 30 mm.

| CODICE / CODE | LUNGHEZZA PROFILO PROFILE LENGTH |
|---------------|-------------------------------------|
| supmet30 | – |

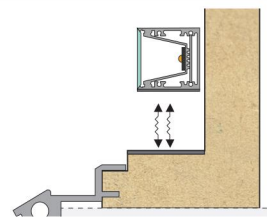

TAPPO TERMINALE, INCOLLAGGIO TAPPO, TAGLIO LINEARE TERMINAL PLUG, PLUG GLUING, LINEAR CUT

| CODICE / CODE | LUNGHEZZA PROFILO PROFILE LENGTH |
|------------------|---|
| tap2573s4 | tappo mm 25x73 / plug mm 25x73 |
| tap5073s4 | tappo mm 50x73 / plug mm 50x73 |
| tap7073s4 | tappo mm 70x73 / plug mm 70x73 |
| incollaggiotaps4 | lavorazione incollaggio tappo / manufacturing plug gluing |
| tagliolinearesm | taglio lineare per linea smart / linear cut for linea smart |

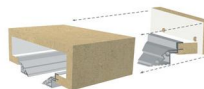

L'incllaggio del tappo su un lato del profilo riduce il taglio luce di 95 mm. Il tappo viene fornito incollato al profilo.

Gluing the plug to one side of the profile reduces the light cut by 95 mm. The plug is supplied glued to the profile.



TAPPO / PLUG



TAGLIO LINEARE / LINEAR CUT

POLICARBONATO OPALE DIFFONDEnte DIFFUSING OPAL POLYCARBONATE

| CODICE / CODE | LUNGHEZZA PROFILO PROFILE LENGTH |
|---------------|-------------------------------------|
| pols425bia | 1,85 |
| pols450bia | 1,85 |
| pols470bia | 1,85 |
| pols425bia280 | 2,80 |
| pols450bia280 | 2,80 |
| pols470bia280 | 2,80 |

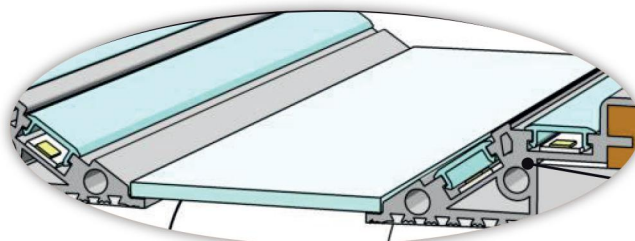

SMART S4 trapezoidale / SMART S4 trapezoidal

SMART S4 TRAPEZOIDALE / SMART S4 TRAPEZOIDAL

| CODICE / CODE | LUNGHEZZA PROFILO PROFILE LENGTH | KG PER CONFEZIONE KG PER PACKAGE | ML PER CONFEZIONE ML PER PACKAGE |
|----------------|---|-------------------------------------|-------------------------------------|
| s4idtr5025 | 1,85 – spazio luce / light space "a" 50 mm | 25,00 | 3,70 |
| s4idtr5025280 | 2,80 – spazio luce / light space "a" 50 mm | 37,80 | 5,60 |
| s4idtr10025 | 1,85 – spazio luce / light space "a" 100 mm | 26,00 | 3,70 |
| s4idtr10025280 | 2,80 – spazio luce / light space "a" 100 mm | 39,35 | 5,60 |

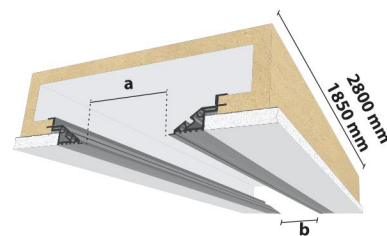

TAPPO TERMINALE, INCOLLAGGIO TAPPO

TERMINAL PLUG, PLUG GLUING

| CODICE / CODE | LUNGHEZZA PROFILO PROFILE LENGTH |
|------------------|--|
| tap2573s4 | tappo mm 25x73 – spazio luce "a" 50 mm / plug mm 25x73 – light space "a" 50 mm |
| tap5073s4 | tappo mm 50x73 – spazio luce "a" 50 mm / plug mm 50x73 – light space "a" 50 mm |
| tap10073s4 | tappo mm 100x73 – spazio luce "a" 100 mm / plug mm 100x73 – light space "a" 100 mm |
| incollaggiotaps4 | lavorazione incollaggio tappo / manufacturing plug gluing |

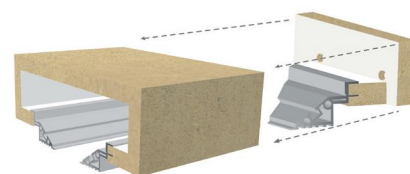

TAPPO / PLUG

SUPPORTO IN METALLO / METAL SUPPORT

Per ancorare corpi illuminanti muniti di magnete larghezza massima 30 mm.
To attach illuminant bodies equipped with magnet maximum width 30 mm.

| CODICE / CODE | LUNGHEZZA PROFILO PROFILE LENGTH |
|---------------|-------------------------------------|
| supmet30 | – |

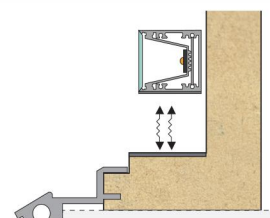

PROFILO COPERTURA LED OPALE DIFFONDENTE PER LA LINEA SMART OPAL DIFFUSER LED PROFILE FOR LINEA SMART



PEZZI / PIECES

| CODICE / CODE | LUNGHEZZA PROFILO PROFILE LENGTH | PZ. PER CONFEZIONE PIECES PER PACKAGE | KG PER CONFEZIONE KG PER PACKAGE | ML PER CONFEZIONE ML PER PACKAGE |
|---------------|-------------------------------------|--|-------------------------------------|-------------------------------------|
| pcl014.00185 | 1,85 | 30 | 1,60 | 55,50 |
| pcl014.00280 | 2,80 | 30 | 2,52 | 84,00 |

VITI UNIVERSALI 40X18
UNIVERSAL SCREW 40X18



CODICE / CODE

DESCRIZIONE / DESCRIPTION

**PZ. PER CONFEZIONE
PIECES PER PACKAGE**

**KG PER CONFEZIONE
KG PER PACKAGE**

viti4018pz250

viti universali / universal screw

250

0,20

viti4018pz500

viti universali / universal screw

500

0,40

viti4018pz1000

viti universali / universal screw

1000

0,80

PIASTRINA DI GIUNZIONE 40X40
JUNCTION PLATE 40X40



CODICE / CODE

DESCRIZIONE / DESCRIPTION

**PZ. PER CONFEZIONE
PIECES PER PACKAGE**

**KG PER CONFEZIONE
KG PER PACKAGE**

piagiu4040pz25

piastrina di giunzione / junction plate

25

0,25

piagiu4040pz50

piastrina di giunzione / junction plate

50

0,50

piagiu4040pz100

piastrina di giunzione / junction plate

100

1,10

SILICONE POLIURETANICO VERNICIABILE
PAINTABLE POLYURETHANE SILICONE



SILICONE POLIURETANICO PER L'INCOLLAGGIO DEI PROFILI
Applicabile a tutta la gamma dei nostri prodotti tranne che per il listello flessibile.
POLYURETHANE SILICONE TO GLUE PROFILES
Applicable to the whole range of our products except for the "listello flessibile".

CODICE / CODE

DESCRIZIONE / DESCRIPTION

**PZ. PER CONFEZIONE
PIECES PER PACKAGE**

**KG PER PEZZO
KG PER PIECE**

**KG PER CONFEZIONE
KG PER PACKAGE**

silic.polSP101bia

silicone poliuretano verniciabile sp101 bia /
paintable polyurethane silicone sp101 bia

25

0,45

11,25

CARTA MICROFORATA
MICRO-PERFORATED PAPER



CARTA MICROFORATA PER STUCCARE TRA GESSO
RIVESTITO E PROFILI CANALETTO SMART.
MICRO-PERFORATED PAPER TO PLASTER
BETWEEN PLASTERBOARD AND CANALETTO
SMART PROFILES.

CODICE / CODE

DESCRIZIONE / DESCRIPTION

**PZ. PER CONFEZIONE
PIECES PER PACKAGE**

**KG PER PEZZO
KG PER PIECE**

**KG PER CONFEZIONE
KG PER PACKAGE**

cartm25kurt

carta microforata kurt 25m / micro-perforated paper kurt 25m

20

0,21

4,20

cartm75kurt

carta microforata kurt 75m / micro-perforated paper kurt 75m

20

0,57

11,40

FASE APPLICATIVA / APPLICATION PHASE

Giunto lineare LINEA SMART / LINEA SMART linear joint

Es: articolo SMART S3 / For instance: SMART S3

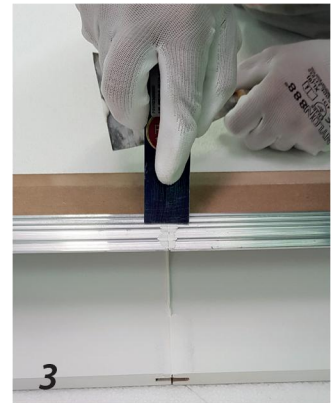
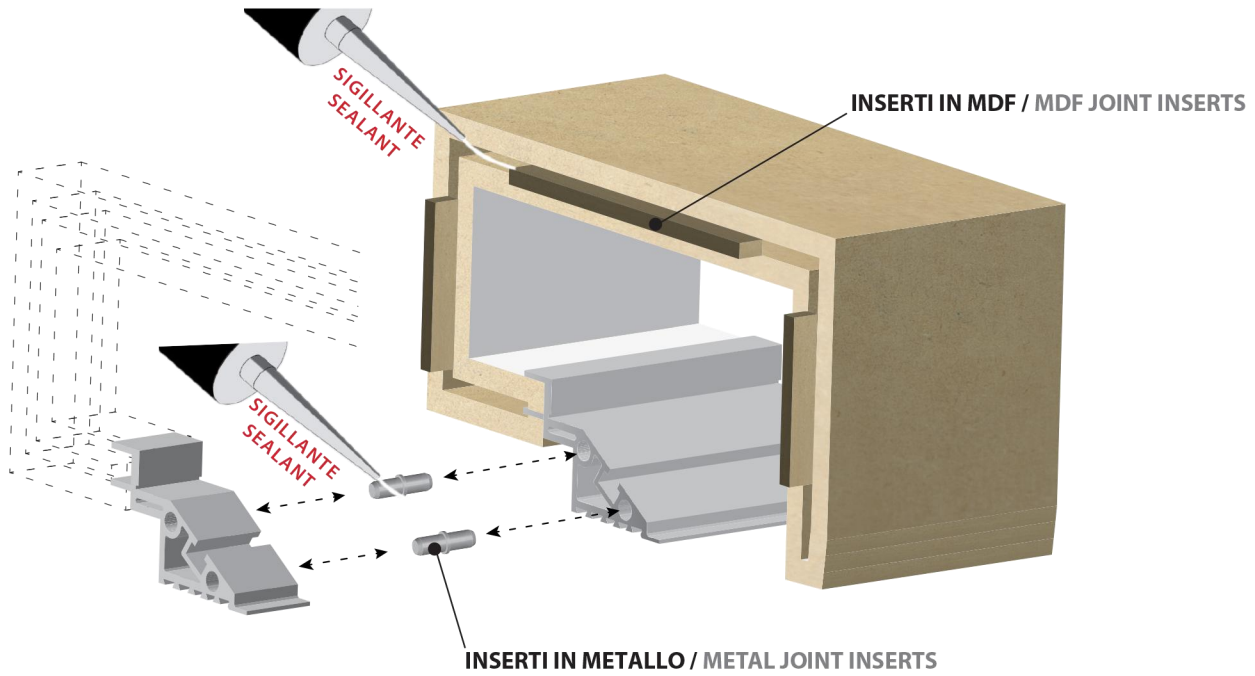

N.B. Per tutta la LINEA SMART gli inserti per giunti sono compresi nelle confezioni.
PLEASE NOTE: For the entire LINEA SMART, joint inserts are included in the packages.

Stuccatura SMART S5 / S6 per soluzione profilo in alluminio a vista SMART S5 / S6 stucco work for visible aluminum profile solution

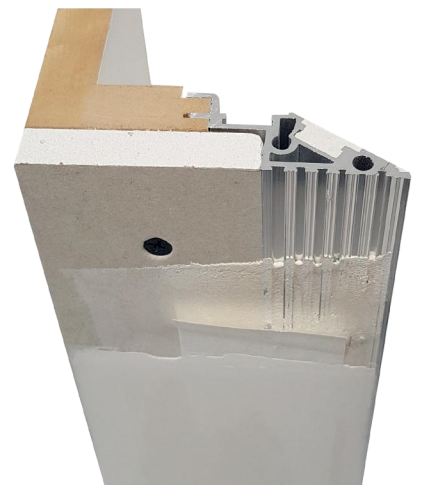

Carteggiare il profilo in alluminio e riempirlo con stucco a presa per cartongesso, come ad esempio il P95.
Sand the aluminum profile and fill it with stucco for plasterboard, such as the P95.

Procedere con la stuccatura della LINEA SMART.
Proceed with the stucco work of the LINEA SMART.

Stuccatura LINEA SMART / LINEA SMART stucco work

Es: articolo SMART S4 / For instance: SMART S4

OPZIONE 1 / OPTION 1

1. Stucco come P95 o UNIFLOTT.
Filler P95, UNIFLOTT or similar.

2. CARTA MICROFORATA KURT
affogata con colla per bordure.
MICRO-PERFORATED PAPER KURT
drowned with glue for borders.

3. STUCCO A PRESA per cartongesso.
Plasterboard FILLER

4. FINITURA per opere in cartongesso.
FINISHING for plasterboard works.

OPZIONE 2 / OPTION 2

1. Stucco come P95 o UNIFLOTT.
Filler P95, UNIFLOTT or similar.

2. NASTRO IN FIBRA DI VETRO
affogato con colla per bordure.
FIBERGLASS TAPE
drowned with glue for borders.

3. STUCCO A PRESA per cartongesso.
Plasterboard FILLER

4. FINITURA per opere in cartongesso.
FINISHING for plasterboard works.

Affogare la carta microforata con una passata di stucco tipo P95 e attendere che asciughi, successivamente procedere alla seconda e terza passata con qualsiasi stucco purché sia a presa per cartongesso rispettando i tempi di essiccazione.

Drown the micro-perforated paper with a putty pass using the putty P95 or similar and wait for it to dry, then proceed to the second and third pass with any putty as long as it is a plasterboard socket respecting the drying times.

SMART S4

Quattro LED

Four LEDs

(Led 21 W / ml) - (Led 14,4 W / ml)

Valori di illuminamento (Test su: S4 ID 5073)

Illumination values (Test carried out on: S4 ID 5073)

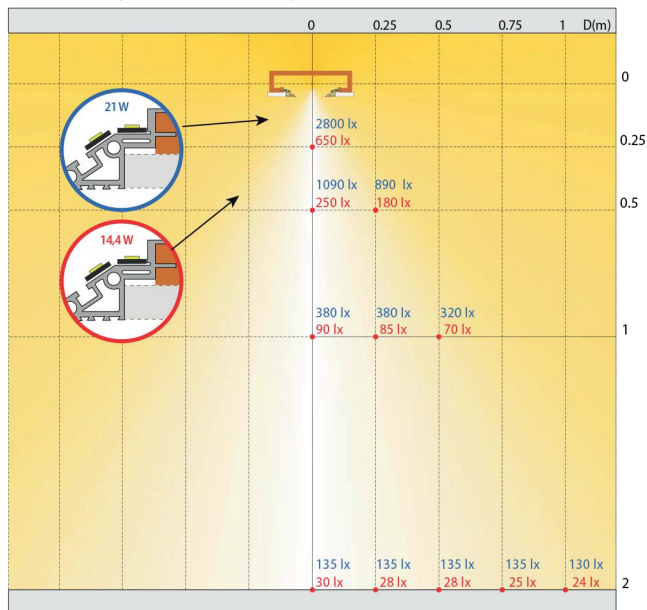

N.B.: I valori di illuminamento in Lux (lx) sono stati rilevati in condizioni standard con pareti e soffitti di colore bianco satinato. / PLEASE NOTE: Lux (lx) lighting values were detected in standard conditions with satin white walls and ceilings.

- Strip led 50 50 Led 60 / ml - 14,4 W / ml - ip 33 7000 lumen / ml.
- Strip led 28 35 Led 120 / ml - 21 W / ml - ip 33.

SMART S4

Coperto con policarbonato bianco (Quattro LED)

Covered with white polycarbonate (Four LEDs)

(Led 21 W / ml) - (Led 14,4 W / ml)

Valori di illuminamento (Test su: S4 ID 5073)

Illumination values (Test carried out on: S4 ID 5073)

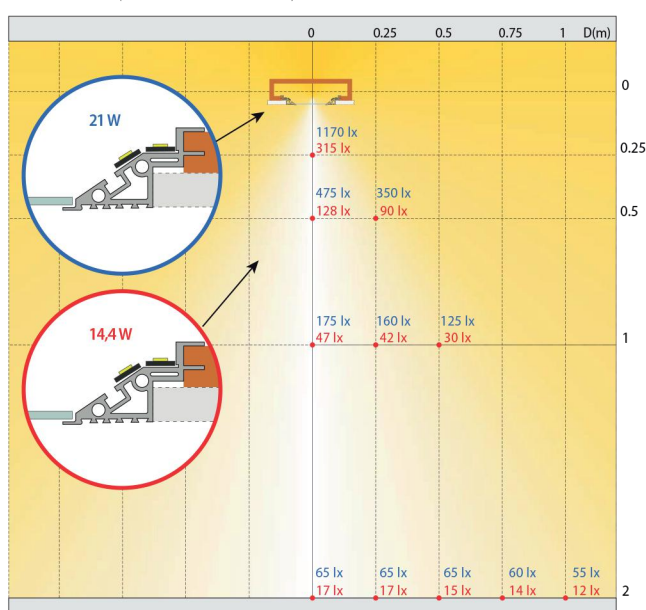

N.B.: I valori di illuminamento in Lux (lx) sono stati rilevati in condizioni standard con pareti e soffitti di colore bianco satinato. / PLEASE NOTE: Lux (lx) lighting values were detected in standard conditions with satin white walls and ceilings.

- Strip led 50 50 Led 60 / ml - 14,4 W / ml - ip 33 7000 lumen / ml.
- Strip led 28 35 Led 120 / ml - 21 W / ml - ip 33.

SMART S4

Doppio LED con inclinazione 34°

Double LED with 34° inclination

Doppio LED orizzontale

Double horizontal LED

(Led 21 W / ml) - (Led 14,4 W / ml)

Valori di illuminamento (Test su: S4 ID 5073)

Illumination values (Test carried out on: S4 ID 5073)

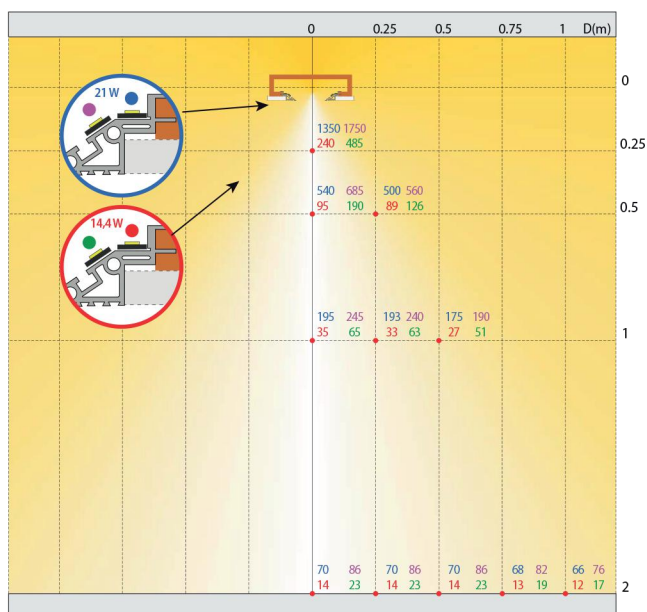

N.B.: I valori di illuminamento in Lux (lx) sono stati rilevati in condizioni standard con pareti e soffitti di colore bianco satinato. / PLEASE NOTE: Lux (lx) lighting values were detected in standard conditions with satin white walls and ceilings.

- Strip led 50 50 Led 60 / ml - 14,4 W / ml - ip 33 7000 lumen / ml.
- Strip led 28 35 Led 120 / ml - 21 W / ml - ip 33.

SMART S4

Coperto con policarbonato bianco (Doppio LED orizzontale)

Covered with white polycarbonate (Double horizontal LED)

(Doppio LED orizzontale)

Covered with white polycarbonate (Double horizontal LED)

Valori di illuminamento (Test su: S4 ID 5073)

Illumination values (Test carried out on: S4 ID 5073)

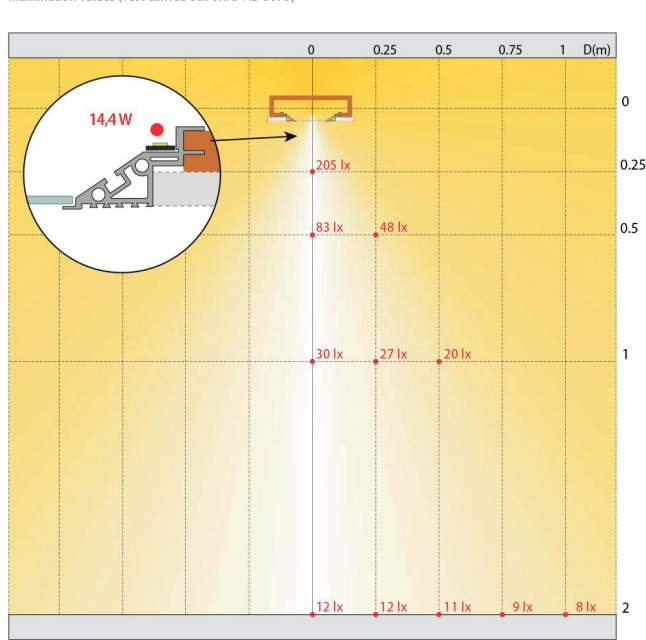

N.B.: I valori di illuminamento in Lux (lx) sono stati rilevati in condizioni standard con pareti e soffitti di colore bianco satinato. / PLEASE NOTE: Lux (lx) lighting values were detected in standard conditions with satin white walls and ceilings.

- Strip led 50 50 Led 60 / ml - 14,4 W / ml - ip 33 7000 lumen / ml.