



GYP SUM CLASSICO FR

Profilo in cartongesso progettato per realizzare uno spazio perimetrale al muro in un controsoffitto in cartongesso.

Profilé en placoplâtre conçu pour créer un espace périmétrique au mur dans un faux plafond en placoplâtre.

Spessore 12,5 mm	Épaisseur 12,5 mm
Lunghezza 2000 mm	Longueur 2000 mm

N.B: È possibile, su richiesta, smussare il lato del profilo che bisognerà accostare alla parete o alla lastra di cartongesso.

N.B: Il est possible, sur demande, de chanfreiner le côté du profil qui devra être approché du mur ou de la plaque de plâtre.

▼ IMPORTANTE ! IMPORTANT!

Supporto in alluminio per LED massimo **14,4 W / ml**, progettato per garantire la temperatura del LED al di sotto dei 40°C in un ambiente con temperatura non superiori ai 20°C.

Support en aluminium pour LED maximum **14,4 W / ml**, conçu pour garantir la température de la LED en dessous de 40 °C dans un environnement avec une température ne dépassant pas 20°C.

È possibile, su richiesta, rifinire con un fondo monocomponente all'acqua di colore bianco la parte a vista del profilo.

Il est possible, sur demande, de peaufiner avec un fond mono-composant à l'eau de couleur blanche la partie interne du profilé.

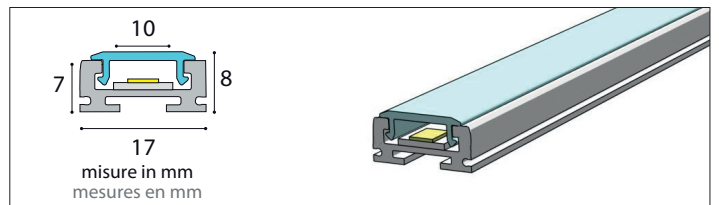

Accessorio LINEA GYP SUM Accessoire LINEA GYP SUM

Dissipatore di calore per led in alluminio con copertura opale diffondente
Dissipateur pour led en aluminium avec couvercle opale diffusant

Cod. dissipl17200 (lung. ml 2,00)	Code dissipl17200 (Long. ml 2,00)
Pezzi per confezione 8	Pièces par lot 8
Confezione ml 16,00	Lot ml 16,00
Kg per confezione 2,20	Kg par lot 2,60

Richiesta profilo personalizzato.

Demande de profilé personnalisé.

INSERIRE MISURE / INSÉRER LES MESURES	
Tipo Lastra / Type Plaque	_____
Spessore / Épaisseur	_____ mm
Lunghezza / Longueur	_____ mm
A	_____ mm
B	_____ mm
C	_____ mm
D	_____ mm
E	_____ mm
F	_____ mm
INDICARE QUANTITÀ / INDIQUER QUANTITÉ	
Pezzi / Pièces	_____

Soluzione di montaggio Y
 Solution de montage Y

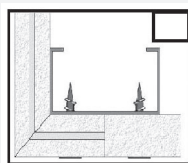

Soluzione di montaggio X
 Solution de montage X

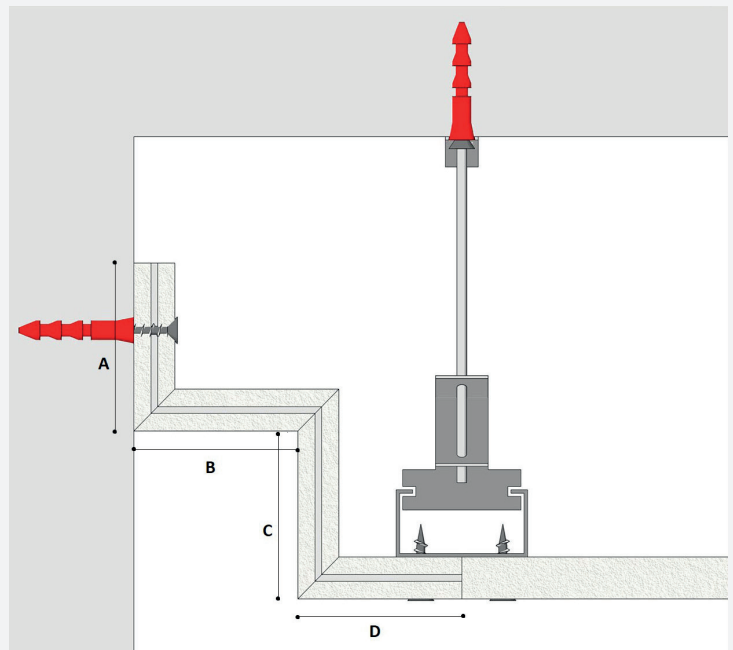
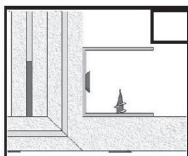

**SOLUZIONE ALTERNATIVA
PER IL MONTAGGIO**
**SOLUTION ALTERNATIVE
POUR LE MONTAGE**

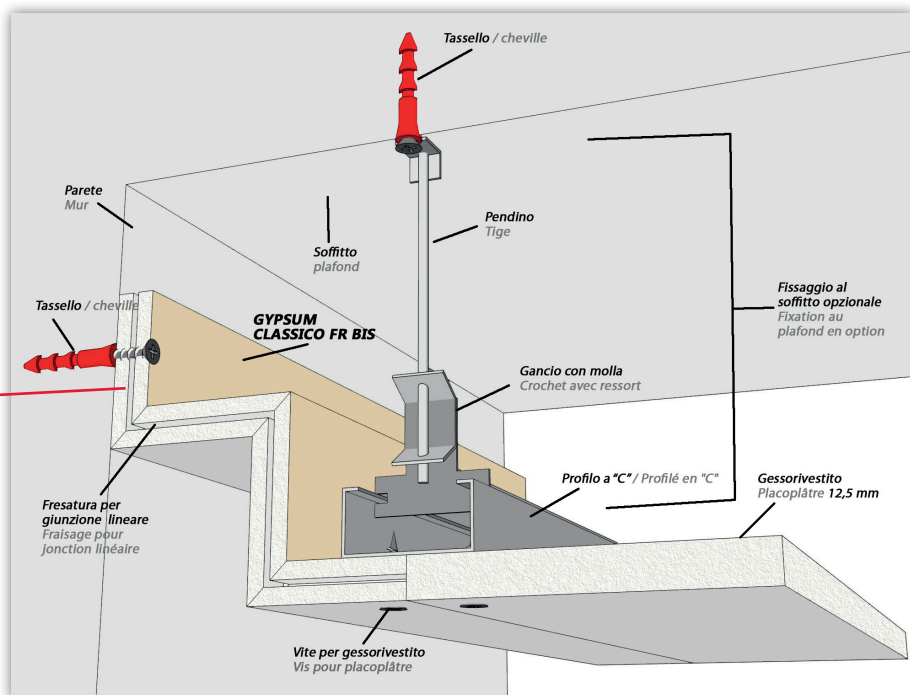
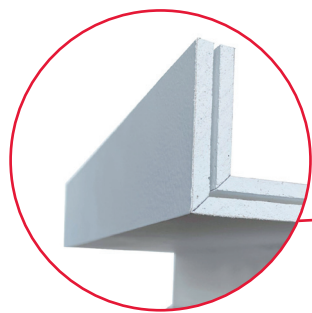

PEZZI SPECIALI GYPSUM CLASSICO FR
PIÈCES SPÉCIALES GYPSUM CLASSICO FR
Lunghezza luce 22/25 cm circa per lato.
Longueur lumière 22/25 cm environ par côté.

CODICE / CODE	DESCRIZIONE / DESCRIPTION
pzangolgyfr	pezzo speciale angolo / pièce spéciale angle gypsum classico fr
pzspicgyfr	pezzo speciale spigolo / pièce spéciale bord gypsum classico fr

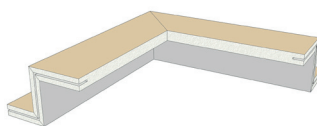

ANGOLO / ANGLE

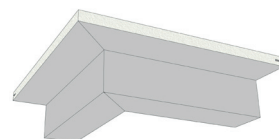

SPIGOLO / BORD

OPZIONE FRESATURA PER ALLOGGIO DISSIPATORE
OPTION FRAISAGE POUR LOGEMENT DISSIPATEUR

CODICE / CODE	DESCRIZIONE / DESCRIPTION
fresdissifr	fresatura per alloggiare dissipatore di calore in alluminio per led / fraisage pour logement dissipateur en aluminium pour led

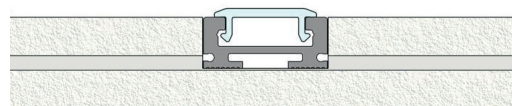

Accessori per GYPSUM CLASSICO FR / Accessoires pour GYPSUM CLASSICO FR

COLLA POLIURETANICA
COLLE POLYURÉTHANE



CODICE / CODE	DESCRIZIONE / DESCRIPTION	PZ. PER CONFEZIONE PIÈCES PAR LOT	KG PER PEZZO KG PER PIÈCE	KG PER CONFEZIONE KG PAR LOT
col050pol	colla poliuretanic per giunti / colle polyuréthane pour joints	25	0,50	12,5

INSERTI LINEA GYPSUM
LINEA GYPSUM INSERTS



LINGUETTE
LANGUETTES



CODICE / CODE	DESCRIZIONE / DESCRIPTION	PZ. PER CONFEZIONE PIÈCES PAR LOT	KG PER CONFEZIONE KG PAR LOT
Ling60-50fres	linguette per giunti / languettes pour joints	50	0,15

FASE APPLICATIVA / PHASE D'APPLICATION

Giunto Lineare / Joint linéaire

Es: articolo GYPSUM DOPPIO CLASSICO FM 100 FR / Ex. article: GYPSUM DOPPIO CLASSICO FM 100 FR

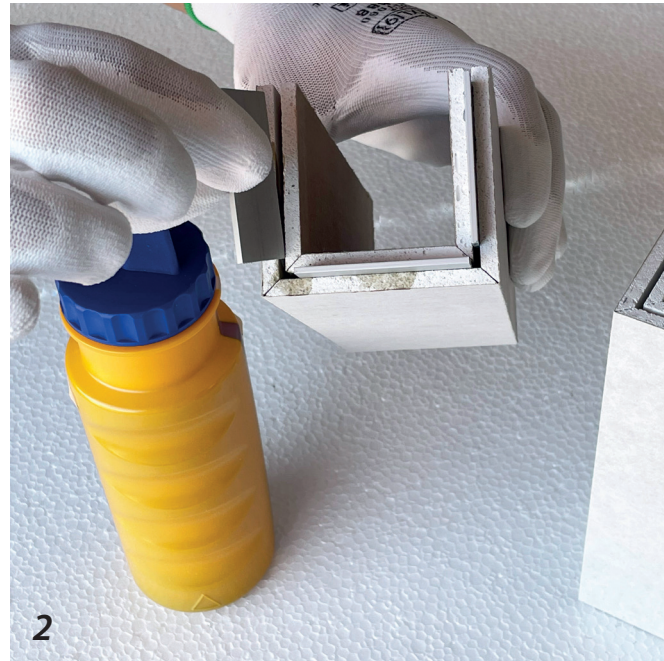
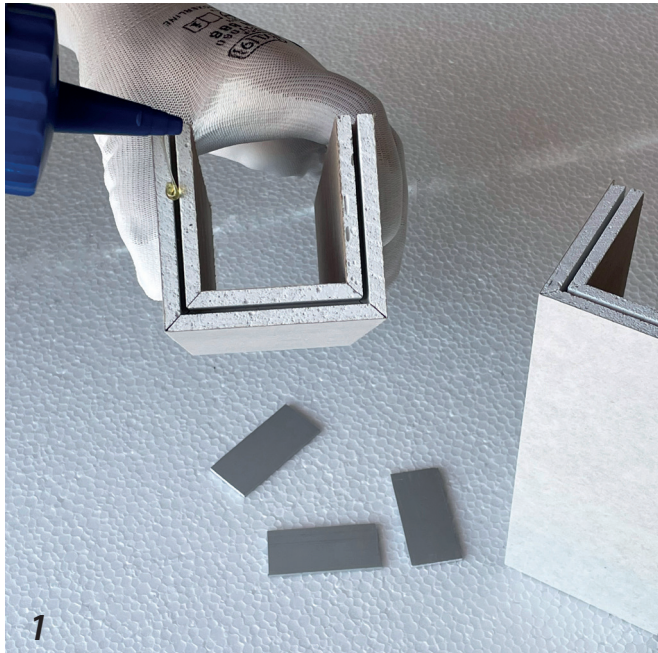

Applicare la colla poliuretana nella fresatura del profilo e successivamente apporre gli inserti in alluminio per giuntarlo con l'altro profilo.
Appliquer la colle de polyuréthane dans le fraisage du profilé et ensuite apposer les inserts en aluminium pour le raccorder à l'autre profilé.

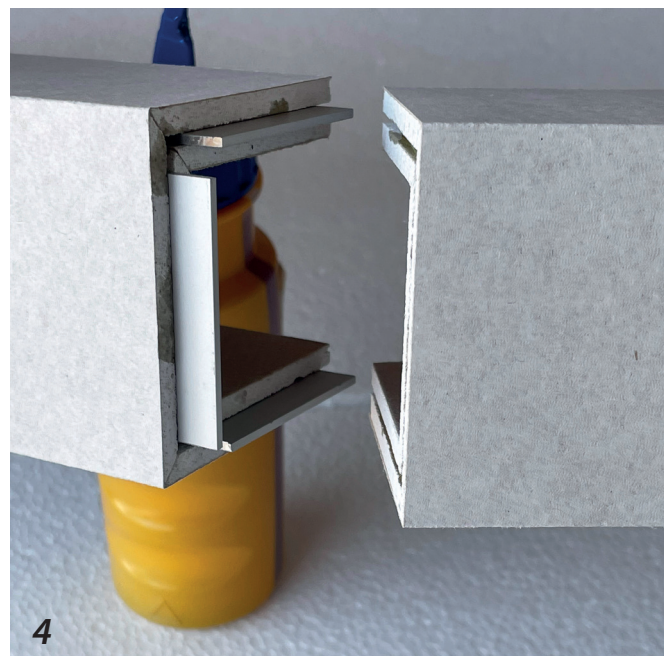
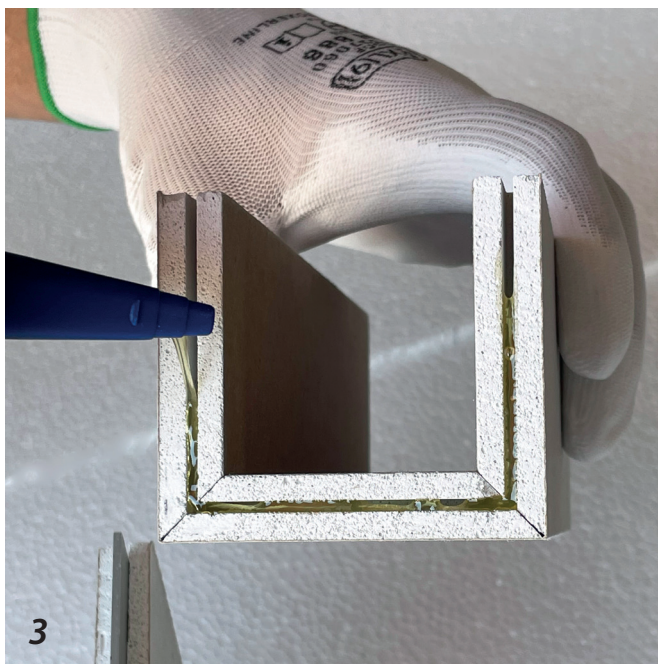

FASE APPLICATIVA / PHASE D'APPLICATION

Giunto Lineare / Joint linéaire

Es: articolo GYPSUM DOPPIO CLASSICO FM 100 FR / Ex: article GYPSUM DOPPIO CLASSICO FM 100 FR

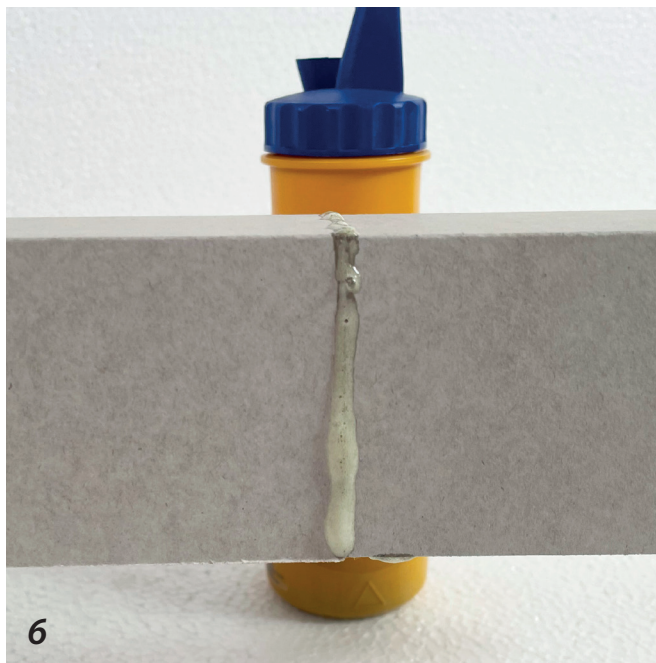
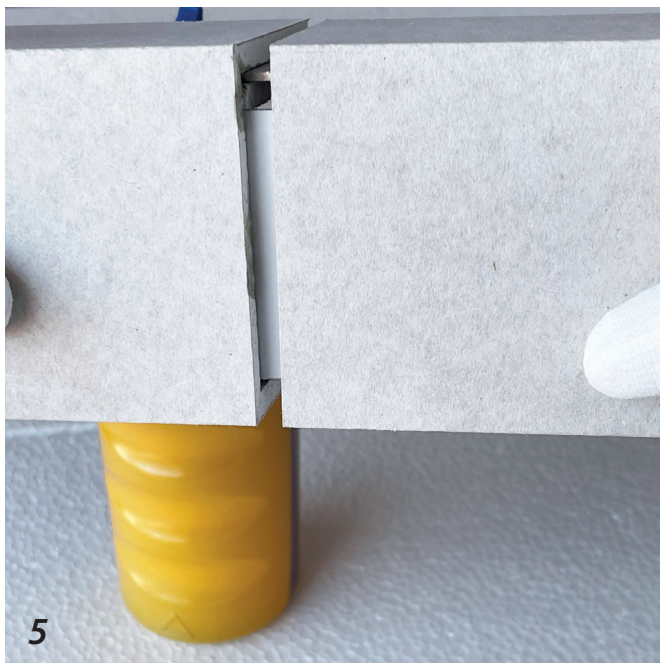

Poi inserire anche nell'altro profilo la colla poliuretanicca nella fresatura e infine unire i due profili incastrando fra di essi l'inserto in alluminio, attendere che asciughi la colla.

Ensuite, insérez également dans l'autre profilé la colle polyuréthane dans le fraisage et enfin joignez les deux profilés en insérant entre eux l'insert en aluminium, attendez que sèche la colle.

Giunto Lineare / Joint linéaire

Es: articolo GYPSUM MONOLASTRA FR / Ex: article GYPSUM MONOLASTRA FR

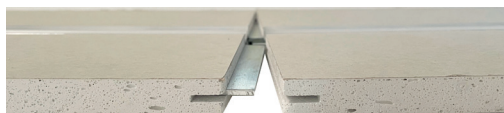
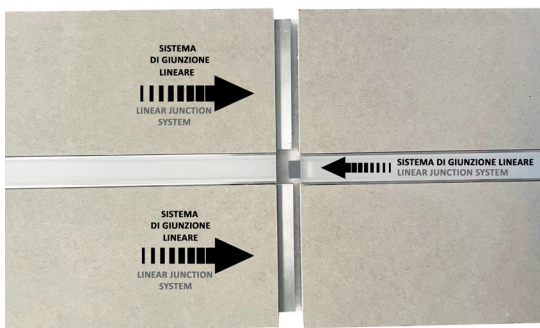

Colla poliuretanicca per l'incollaggio dei profili LINEA GYPSUM

Colle polyuréthane pour le collage des profils LINEA GYPSUM

LINGUETTE LINEA GYPSUM
LANGUETTES LINEA GYPSUM



LINGUETTE DISSIPATORE
LANGUETTES DISSIPATEUR



GYPSUM SPECIAL



L

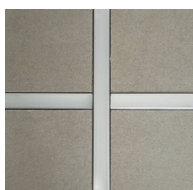

+



T

Ignilastra / Plaque ignifuge

Dissipatore in alluminio per STRIP LED max 14,4 W per ml
Dissipateur en aluminium pour STRIP LED max 14.4 W par ml

Copertura in metacrilato PMMA / Couverture en méthacrylate PMMA

Primo sistema di giunzione lineare anche sui pezzi speciali
Premier système de jonction linéaire même sur les pièces spéciales

Fatto in Italia / Fabriqué en Italy