

# Canaletto®

MODELLO BREVETTATO / PATENTED PRODUCT

SMART



## DOPPIO OPEN LED

*Profilo in MDF idrofugo a luce indiretta, progettato per realizzare uno spazio nel controsoffitto, nella parete e nella controparete in cartongesso, con dissipatore di calore in cui alloggiare il led.*  
*Profilé en MDF hydrofuge à lumière indirecte, conçu pour réaliser un espace dans le faux plafond, dans le mur et dans la cloison en placoplâtre, avec dissipateur de chaleur dans lequel loger la led.*



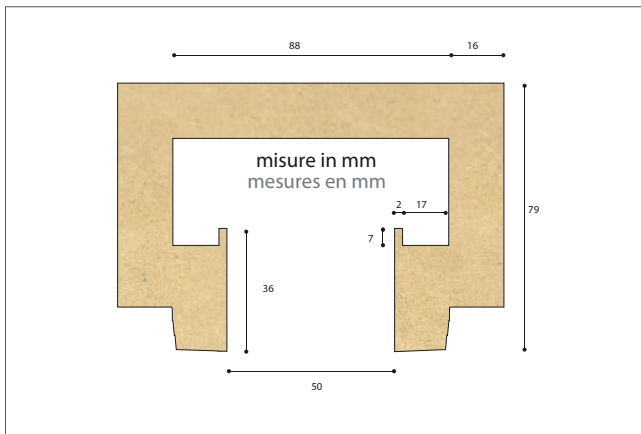

Cod. <b>id5036dopld</b> (lung. ml 1,85)
Pezzi per confezione 2
Confezione ml 3,70
Kg per confezione 14,00
Cod. <b>id5036dopld</b> (Long. ml 1,85)
Pièces par lot 2
Lot ml 3,70
Kg par lot 14,00

**▼ IMPORTANTE! IMPORTANT!**

Supporto in alluminio per LED massimo **14,4 W / ml**, progettato per garantire la temperatura del LED al di sotto dei 40°C in un ambiente con temperatura non superiori ai 20 °C.

Support en aluminium pour LED **21 W/ml** maximum, conçu pour garantir la température de la LED en dessous de 40 °C dans un environnement dont la température ne dépasse pas 20 °C.

Tutta la linea è rifinita con un fondo monocomponente all'acqua di colore bianco nella parte interna.

Toute la ligne est peaufinée avec un fond monocomposant à l'eau de couleur blanche à l'intérieur.

**OPZIONE** per led 21 W  
**OPTION** pour led 21 W

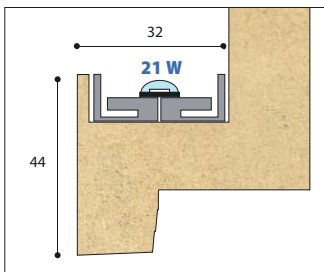

**STANDARD** con led 14,4 W  
**STANDARD** avec LED 14,4 W

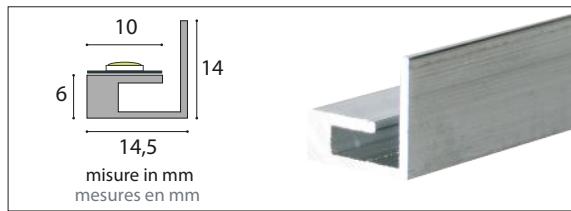
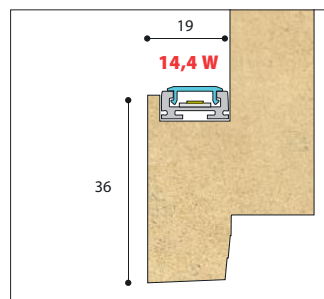

**Accessorio LINEA CLASSICA**  
**Accessoire LINEA CLASSICA**

**Dissipatore di calore per led in alluminio**  
**Dissipateur pour led en aluminium**

Cod. <b>dissip</b> (lung. ml 1,85)	Cod. <b>dissip</b> (Long. ml 1,85)
Pezzi per confezione 8	Pièces par lot 8
Confezione ml 14,80	Lot ml 14,80
Kg. per confezione 2,25	Kg par lot 2,25

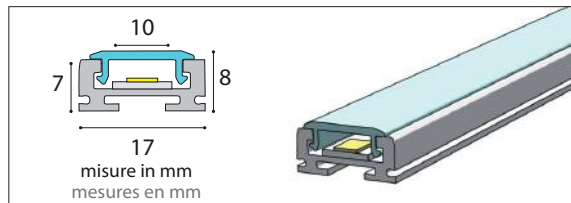

**Accessorio LINEA CLASSICA**  
**Accessoire LINEA CLASSICA**

**Dissipatore di calore per led in alluminio con copertura opale diffondente / Dissipateur pour led en aluminium avec couvercle opale diffusant**

Cod. <b>dissipl17185</b> (lung. ml 1,85)	Cod. <b>dissipl17185</b> (Long. ml 1,85)
Pezzi per confezione 8	Pièces par lot 8
Confezione ml 14,80	Lot ml 14,80
Kg. per confezione 1,80	Kg par lot 1,80

**Possibilità di richiesta profilo personalizzato fuori standard. / Possibilité de demande de profilé personnalisé hors standard.**

INSERIRE MISURE / INSÉRER LES MESURES	
Lunghezza / Longueur	1850 mm <input type="checkbox"/>
A	_____ mm
B	_____ mm
C	≥ 36 _____ mm
D	≥ 30 _____ mm
E	≥ 19 _____ mm
F	_____ mm
INDICARE QUANTITÀ / INDIQUER QUANTITÉ	
Pezzi / Pièces	_____

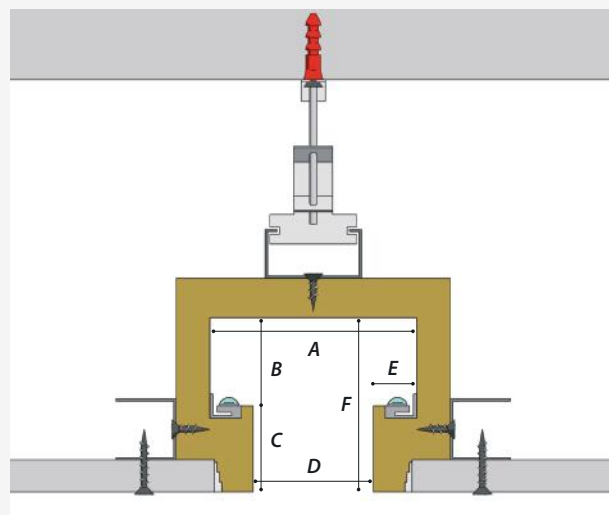
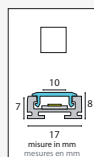
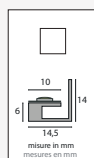

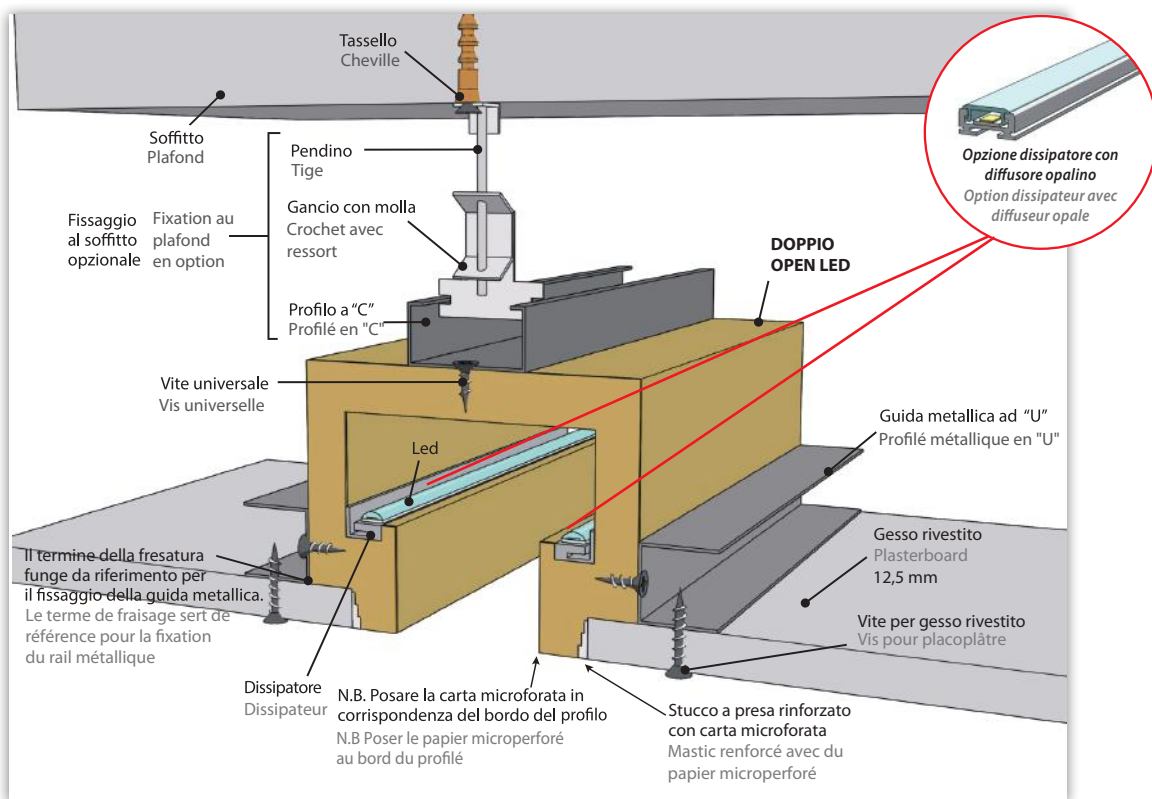

### TAPPO TERMINALE, INCOLLAGGIO TAPPO

### CAPUCHON D'EXTREMITÉ, COLLAGE CAPUCHON

L'inclaggio del tappo su un lato del profilo riduce il taglio luce di 16 mm. Il tappo viene fornito incollato al profilo.  
Le collage du capuchon sur un côté du profilé réduit la coupe de lumière de 16 mm. Le capuchon est fourni collé au profilé.



TAPPO / CAPUCHON

CODICE / CODE	LUNGHEZZA PROFILO LONGUEUR PROFILÉ
tap5036dopled	tappo doppio open led / bouchon doppio open led
incollaggiotap	lavorazione incollaggio tappo / traitement de collage du capuchon

### PEZZI SPECIALI E LAVORAZIONI DOPPIO OPEN LED

Lunghezza luce 22/25 cm circa per lato.

### PIÈCES SPÉCIALES ET TRAITEMENTS DOPPIO OPEN LED

Longueur lumière 22/25 cm environ par côté.

CODICE / CODE	DESCRIZIONE / DESCRIPTION
pzangspi50dopled	pz. speciale angolo o spigolo doppio open led / pièce spéciale angle ou bord. doppio open led
pzosofpar50dopled	pz. speciale soffitto parete doppio open led / pièce spéciale plafond mur doppio open led
pzvelpar50dopled	pz. speciale soffitto veletta doppio open led / pièce spéciale plafond coffre doppio open led
taglio45lclassica	taglio a 45° per linea classica / coupe à 45° pour linea classica
taglioinc90dopled	taglio incrocio a 90° doppio open led / coupe croisée à 90° doppio open led
tagliolineare	taglio lineare per linea classica / coupe linéaire pour linea classica



ANGOLO O SPIGOLO  
ANGLE OU BORD



SOFFITTO PARETE  
PLAFOND MUR



SOFFITTO VELETTA  
PLAFOND COFFRE



TAGLIO A 45° CHIUSO O APERTO  
COUPE À 45° FERMÉE OU OUVVERTE

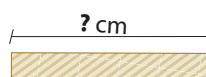

TAGLIO LINEARE  
COUPE LINÉAIRE



TAGLIO INCROCIO 90°  
COUPE CROISÉE À 90°

### TAGLIO INCROCIO PERSONALIZZATO DOPPIO OPEN LED

Lunghezza luce 22/25 cm circa per lato.

### COUPE CROISÉE PERSONNALISÉE DOPPIO OPEN LED

Longueur lumière 22/25 cm environ par côté.



TAGLIO INCROCIO PERSONALIZZATO  
COUPE CROISÉE PERSONNALISÉE

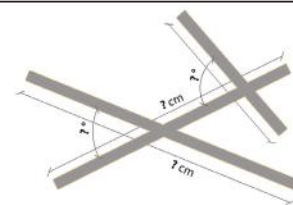

CODICE / CODE	DESCRIZIONE / DESCRIPTION	PZ. PER CONFEZIONE / PIÈCES PAR LOT	KG PER CONFEZIONE / KG PAR LOT
taglioincrocio	taglio incrocio personalizzato / coupe croisée personnalisée - doppio open led	—	—

<b>VITI UNIVERSALI 40X18</b> <b>VIS UNIVERSELLES 40X18</b>			
CODICE / CODE	DESCRIZIONE / DESCRIPTION	PZ. PER CONFEZIONE PIÈCES PAR LOT	KG PER CONFEZIONE KG PAR LOT
viti4018pz250	viti universali / vis universelles	250	0,20
viti4018pz500	viti universali / vis universelles	500	0,40
viti4018pz1000	viti universali / vis universelles	1000	0,80

<b>PIASTRINA DI GIUNZIONE 40X40</b> <b>PLAQUE DE JONCTION 40X40</b>			
CODICE / CODE	DESCRIZIONE / DESCRIPTION	PZ. PER CONFEZIONE PIÈCES PAR LOT	KG PER CONFEZIONE KG PAR LOT
piagiu4040pz25	piastrina di giunzione / plaque de jonction	25	0,25
piagiu4040pz50	piastrina di giunzione / plaque de jonction	50	0,50
piagiu4040pz100	piastrina di giunzione / plaque de jonction	100	1,10

<b>SILICONE POLIURETANICO VERNICIABILE</b> <b>SILICONE POLYURÉTHANE PAINTABLE</b>		 <p><b>SILICONE POLIURETANICO PER L'INCOLLAGGIO DEI PROFILI</b>  <i>Applicabile a tutta la gamma dei nostri prodotti tranne che per il listello flessibile.</i></p> <p><b>SILICONE POLYURÉTHANE POUR LE COLLAGE DES PROFILÉS</b>  <i>Applicable à toute la gamme de nos produits à l'exception de la barre flexible</i></p>		
CODICE / CODE	DESCRIZIONE / DESCRIPTION	PZ. PER CONFEZIONE PIÈCES PAR LOT	KG PER PEZZO KG PER PIECE	KG PER CONFEZIONE KG PAR LOT
silic.polSP101bia	silicone poliuretano verniciabile sp101 bia / silicone polyuréthane paintable sp101 bia	25	0,45	11,25

<b>CARTA MICROFORATA</b> <b>PAPIER MICROPERFORÉ</b>		 <p><b>CARTA MICROFORATA PER STUCCARE TRA GESSO RIVESTITO E PROFILI CANALETTO SMART.</b></p> <p><b>PAPIER MICROPERFORÉ POUR JOINTOIEMENT ENTRE PLÂTRE REVETU ET PROFILÉS CANALETTO SMART.</b></p>		
CODICE / CODE	DESCRIZIONE / DESCRIPTION	PZ. PER CONFEZIONE PIÈCES PAR LOT	KG PER PEZZO KG PER PIECE	KG PER CONFEZIONE KG PAR LOT
cartm25kurt	carta microforata kurt 25m / papier microperforé kurt 25m	20	0,21	4,20
cartm75kurt	carta microforata kurt 75m / papier microperforé kurt 75m	20	0,57	11,40

<b>STUCCO A PRESA DA UTILIZZARE PRIMA DI APPLICARE LA CARTA MICROFORATA</b> <b>MASTIC À UTILISER AVANT D'APPLIQUER DU PAPIER MICROPERFORÉ</b>		 <p><b>SIGILLANTE PER INCOLLARE E STUCCARE I GIUNTI TRA PROFILI E TRA PARETI</b></p> <p><b>MASTIC POUR COLLER ET ENDUIRE LES JOINTS ENTRE LES PROFILÉS ET ENTRE LES MURS</b></p>		
CODICE / CODE	DESCRIZIONE / DESCRIPTION	PZ. PER CONFEZIONE PIÈCES PAR LOT	KG PER PEZZO KG PER PIECE	KG PER CONFEZIONE KG PAR LOT
stucan	stucco p95 / mastic p95	–	5,00	–
col075carta	colla per carta microforata colle pour papier microperforé	12	0,75	9,00

# SOLUZIONI ALTERNATIVE FUORI MISURA DISPONIBILI SU ORDINAZIONE

# SOLUTIONS ALTERNATIVES SUR MESURE DISPONIBLES SUR COMMANDE

## DOPPIO OPEN LED CHIUSO FM 100

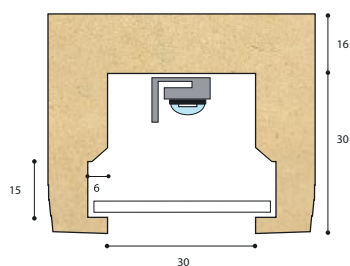

misure in mm  
mesures en mm

Cod. **id3030dfm100** (lung. ml 1,85)

Pezzi per confezione 8

Confezione ml 14,80

Kg per confezione 24,00

Cod. **id3030dfm100** (Long. ml 1,85)

Pièces par lot 8

Lot ml 14,80

Kg par lot 24,00

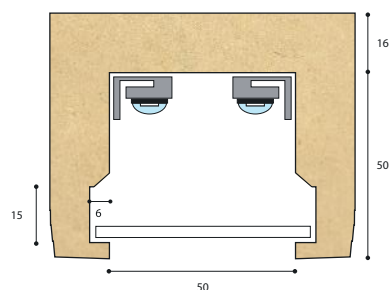

misure in mm  
mesures en mm

Cod. **id5050dfm100** (lung. ml 1,85)

Pezzi per confezione 4

Confezione ml 7,40

Kg per confezione 15,00

Cod. **id5050dfm100** (Long. ml 1,85)

Pièces par lot 4

Lot ml 7,40

Kg par lot 15,00

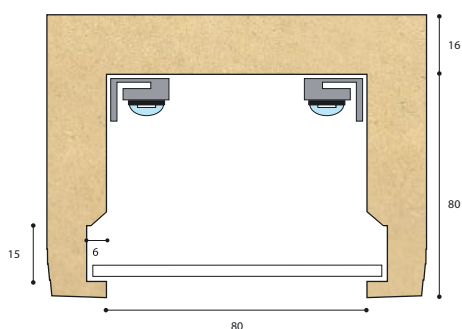

misure in mm  
mesures en mm

Cod. **id8080dfm100** (lung. ml 1,85)

Pezzi per confezione 4

Confezione ml 7,40

Kg per confezione 27,00

Cod. **id8080dfm100** (Long. ml 1,85)

Pièces par lot 4

Lot ml 7,40

Kg par lot 27,00

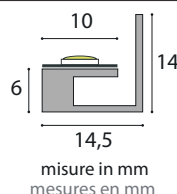

misure in mm  
mesures en mm



### Accessorio LINEA CLASSICA

### Accessoire LINEA CLASSICA

### Dissipatore di calore per led in alluminio

### Dissipateur pour led en aluminium

Cod. **dissip** (lung. ml 1,85)

Cod. **dissip** (Long. ml 1,85)

Pezzi per confezione 8

Pièces par lot 8

Confezione ml 14,80

Lot ml 14,80

Kg. per confezione 2,25

Kg par lot 2,25

### ▼ IMPORTANTE ! IMPORTANT!

Supporto in alluminio per LED massimo **14,4 W / ml**, progettato per garantire la temperatura del LED al di sotto dei 40°C in un ambiente con temperatura non superiori ai 20 °C.

Support en aluminium pour LED **21 W/ml** maximum, conçu pour garantir la température de la LED en dessous de 40 °C dans un environnement dont la température ne dépasse pas 20 °C.

Possibilità di richiesta profilo personalizzato fuori standard. / Possibilité de demande de profilé personnalisé hors standard.

INSERIRE MISURE / INSÉRER LES MESURES

Lunghezza / Longueur 1850 mm

A \_\_\_\_\_ mm

B \_\_\_\_\_ mm

C **≥5** \_\_\_\_\_ mm

D \_\_\_\_\_ mm

E \_\_\_\_\_ mm

F \_\_\_\_\_ mm

INDICARE QUANTITÀ / INDICATE QUANTITY

Pezzi / Pieces \_\_\_\_\_

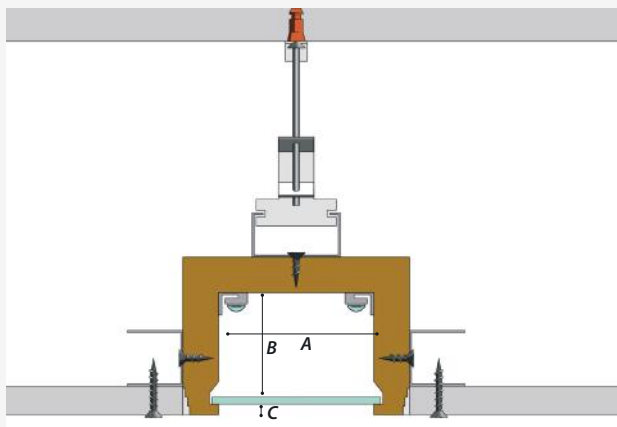

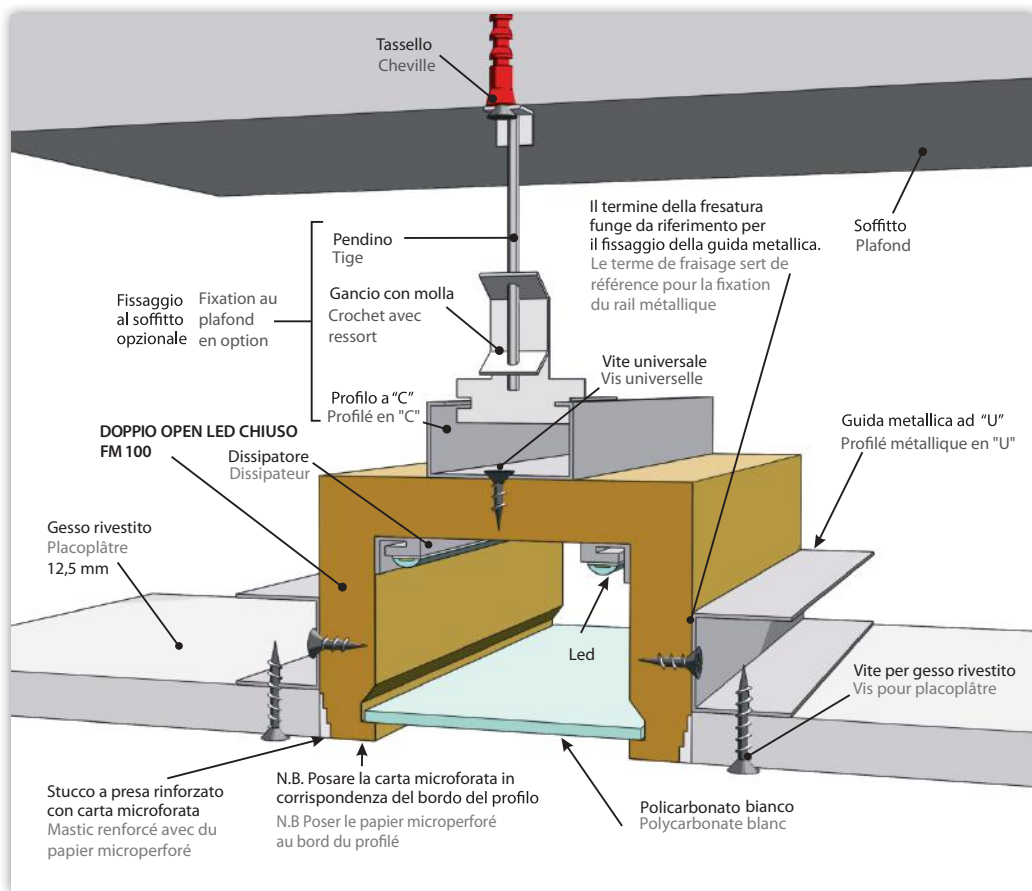

### TAPPO TERMINALE, INCOLLAGGIO TAPPO CAPUCHON D'EXTREMITÉ, COLLAGE CAPUCHON

CODICE / CODE	LUNGHEZZA PROFILO LONGUEUR PROFILÉ
tap30dfm100	tappo doppio 3030 fm 100 / capuchon doppio 3030 fm 100
tap50dfm100	tappo doppio 5050 fm 100 / capuchon doppio 5050 fm 100
tap80dfm100	tappo doppio 8080 fm 100 / capuchon doppio 8080 fm 100
incollaggiotapch	lavorazione incollaggio tappo / traitement de collage du capuchon plug gluing

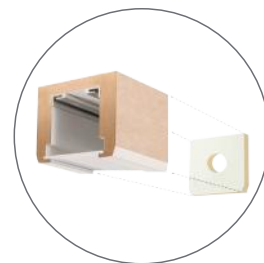

TAPPO / CAPUCHON

### PEZZI SPECIALI E LAVORAZIONI DOPPIO OPEN LED CHIUSO FM 100

Lunghezza luce 22/25 cm circa per lato.

### PIÈCES SPÉCIALES ET TRAITEMENTS DOPPIO OPEN LED CHIUSO FM 100

Longueur lumière 22/25 cm environ par côté.

CODICE / CODE	DESCRIZIONE / DESCRIPTION
pzangspi30df100	pz. speciale angolo o spigolo / pièce spéciale angle ou bord – doppio fm 100 30 mm
pzangspi50df100	pz. speciale angolo o spigolo / pièce spéciale angle ou bord – doppio fm 100 50 mm
pzangspi80df100	pz. speciale angolo o spigolo / pièce spéciale angle ou bord – doppio fm 100 80 mm
taglio45lclassica	taglio a 45° per linea classica / coupe à 45° pour linea classica
tagliolineare	taglio lineare per linea classica / coupe linéaire pour linea classica

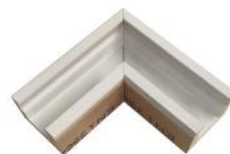

ANGOLO O SPIGOLO  
ANGLE OU BORD



TAGLIO A 45° CHIUSO O APERTO  
COUPE À 45° FERMÉE OU OUVVERTE

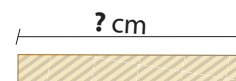

TAGLIO LINEARE /  
COUPE LINÉAIRE

**VITI UNIVERSALI 40X18**  
VIS UNIVERSELLES 40X18



CODICE / CODE	DESCRIZIONE / DESCRIPTION	PZ. PER CONFEZIONE PIÈCES PAR LOT	KG PER CONFEZIONE KG PAR LOT
viti4018pz250	viti universali / vis universelles	250	0,20
viti4018pz500	viti universali / vis universelles	500	0,40
viti4018pz1000	viti universali / vis universelles	1000	0,80

**PIASTRINA DI GIUNZIONE 40X40**  
PLAQUE DE JONCTION 40X40



CODICE / CODE	DESCRIZIONE / DESCRIPTION	PZ. PER CONFEZIONE PIÈCES PAR LOT	KG PER CONFEZIONE KG PAR LOT
piagiu4040pz25	piastrina di giunzione / plaque de jonction	25	0,25
piagiu4040pz50	piastrina di giunzione / plaque de jonction	50	0,50
piagiu4040pz100	piastrina di giunzione / plaque de jonction	100	1,10

**SILICONE POLIURETANICO VERNICIABILE**  
SILICONE POLYURÉTHANE PAINTABLE



**SILICONE POLIURETANICO PER L'INCOLLAGGIO DEI PROFILI**  
Applicabile a tutta la gamma dei nostri prodotti tranne che per il listello flessibile.

**SILICONE POLYURÉTHANE POUR LE COLLAGE DES PROFILÉS**  
Applicable à toute la gamme de nos produits à l'exception de la barre flexible

CODICE / CODE	DESCRIZIONE / DESCRIPTION	PZ. PER CONFEZIONE PIÈCES PAR LOT	KG PER PEZZO KG PER PIECE	KG PER CONFEZIONE KG PAR LOT
silic.polSP101bia	silicone poliuretano verniciabile sp101 bia / silicone polyuréthane paintable sp101 bia	25	0,45	11,25

**CARTA MICROFORATA**  
PAPIER MICROPERFORÉ



**CARTA MICROFORATA PER STUCCARE TRA GESSO RIVESTITO E PROFILI CANALETTO SMART.**

**PAPIER MICROPERFORÉ POUR JOINTOIEMENT ENTRE PLÂTRE REVETU ET PROFILÉS CANALETTO SMART.**

CODICE / CODE	DESCRIZIONE / DESCRIPTION	PZ. PER CONFEZIONE PIÈCES PAR LOT	KG PER PEZZO KG PER PIECE	KG PER CONFEZIONE KG PAR LOT
cartm25kurt	carta microforata kurt 25m / papier microperforé kurt 25m	20	0,21	4,20
cartm75kurt	carta microforata kurt 75m / papier microperforé kurt 75m	20	0,57	11,40

**STUCCO A PRESA DA UTILIZZARE PRIMA DI APPLICARE LA CARTA MICROFORATA**  
MASTIC À UTILISER AVANT D'APPLIQUER DU PAPIER MICROPERFORÉ



**SIGILLANTE PER INCOLLARE E STUCCARE I GIUNTI TRA PROFILI E TRA PARETI**

MASTIC POUR COLLER ET ENDUIRE LES JOINTS ENTRE LES PROFILÉS ET ENTRE LES MURS



CODICE / CODE	DESCRIZIONE / DESCRIPTION	PZ. PER CONFEZIONE PIÈCES PAR LOT	KG PER PEZZO KG PER PIECE	KG PER CONFEZIONE KG PAR LOT
stucan	stucco p95 / mastic p95	-	5,00	-
col075carta	colla per carta microforata colle pour papier microperforé	12	0,75	9,00

# SOLUZIONI ALTERNATIVE FUORI MISURA DISPONIBILI SU ORDINAZIONE

# SOLUTIONS ALTERNATIVES SUR MESURE DISPONIBLES SUR COMMANDE

## DOPPIO OPEN LED FM 100 BIS

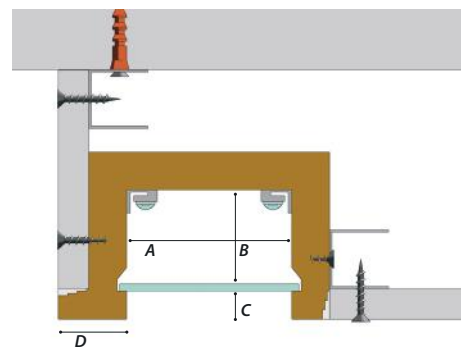
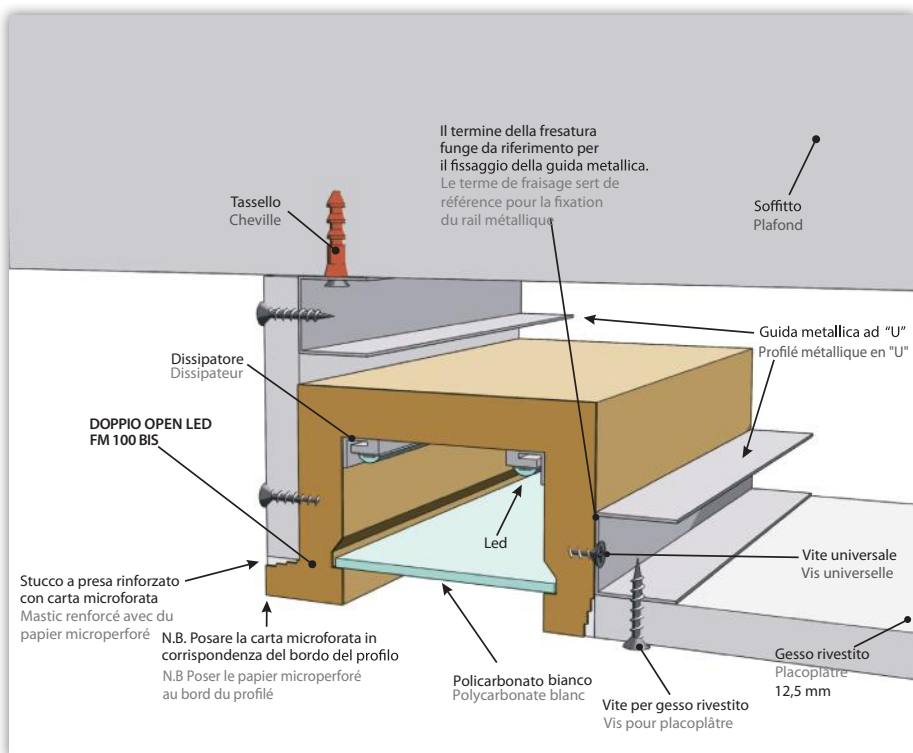

INSERIRE MISURE INSERT MEASURES	
Lunghezza / Longueur 1850 mm	
A	mm
B	mm
C	≥ 8 mm
D	≥ 29,5 mm
E	mm
F	mm
INDICARE QUANTITÀ INDICATE QUANTITY	
Pezzi / Pieces	

## DOPPIO OPEN LED FM 200 BIS

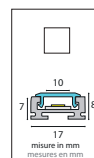
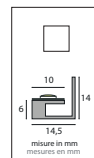
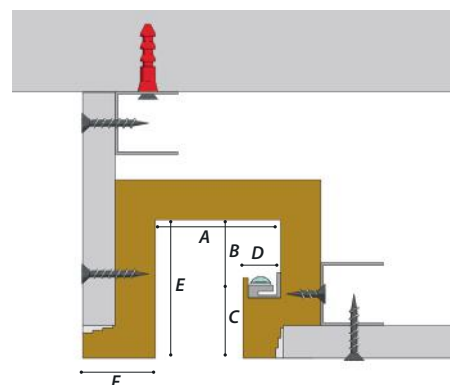
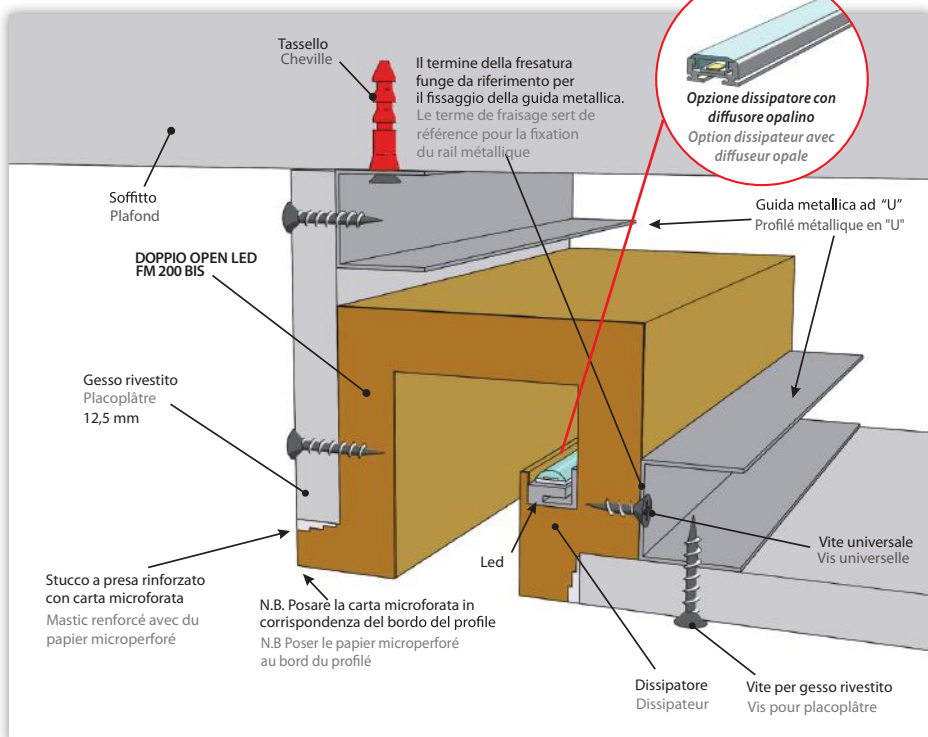

INSERIRE MISURE INSERT MEASURES	
Lunghezza / Longueur 1850 mm	
A	mm
B	mm
C	≥ 36 mm
D	≥ 19 mm
E	mm
F	≥ 29,5 mm
INDICARE QUANTITÀ INDICATE QUANTITY	
Pezzi / Pieces	



# SOLUZIONI ALTERNATIVE FUORI MISURA DISPONIBILI SU ORDINAZIONE

# SOLUTIONS ALTERNATIVES SUR MESURE DISPONIBLES SUR COMMANDE

## DOPPIO OPEN LED FM 200

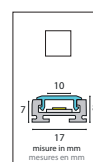
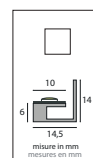
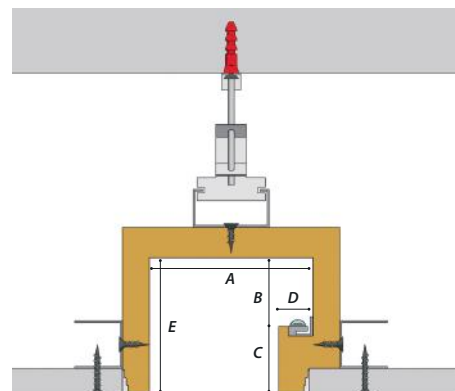
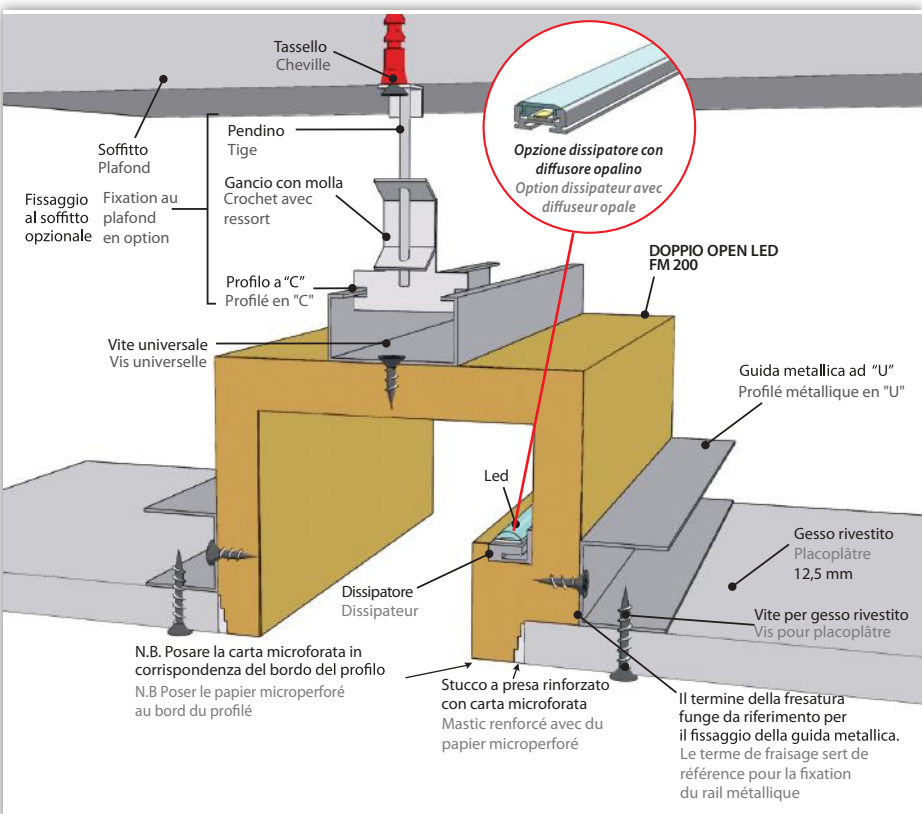

INSERIRE MISURE INSERT MEASURES	
Lunghezza / Longueur	1850 mm
A	_____ mm
B	_____ mm
C	≥ 36 _____ mm
D	≥ 19 _____ mm
E	_____ mm
F	_____ mm
INDICARE QUANTITÀ INDICATE QUANTITY	
Pezzi / Pieces	_____

## DOPPIO OPEN LED FM 300

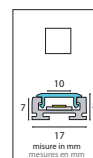
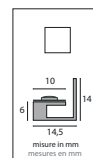
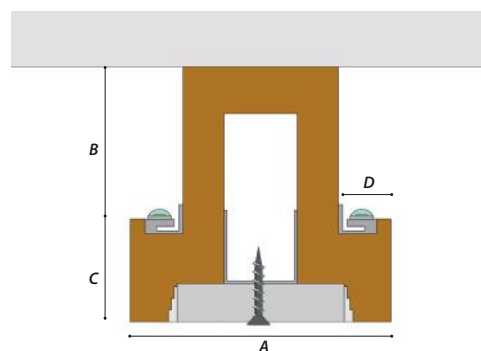
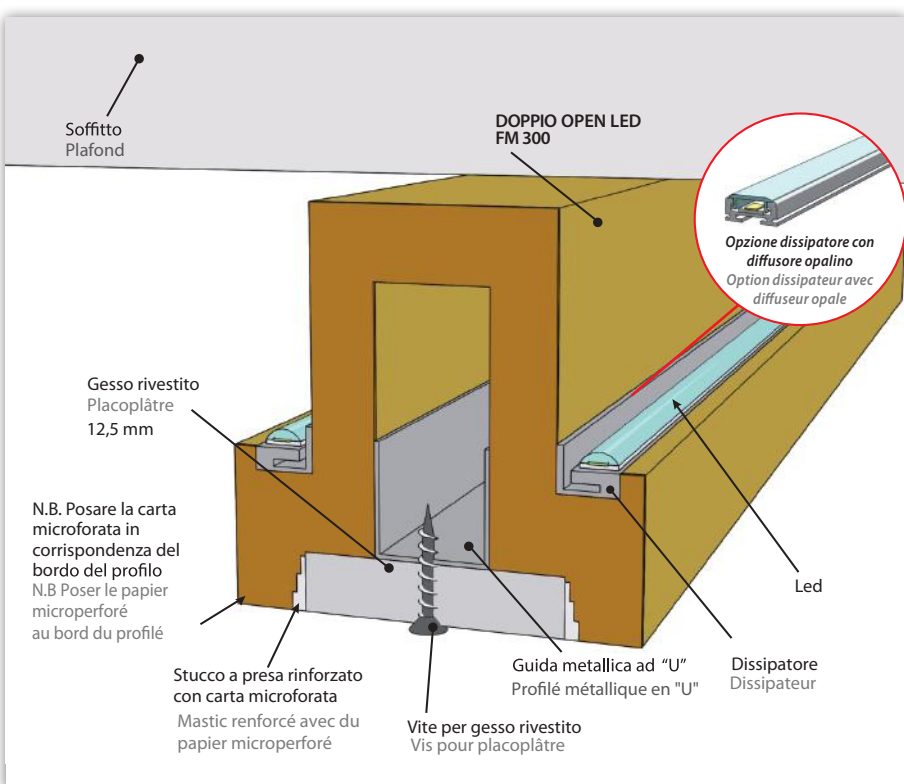

INSERIRE MISURE INSERT MEASURES	
Lunghezza / Longueur	1850 mm
A	_____ mm
B	_____ mm
C	≥ 36 _____ mm
D	≥ 19 _____ mm
E	_____ mm
F	_____ mm
INDICARE QUANTITÀ INDICATE QUANTITY	
Pezzi / Pieces	_____

# SOLUZIONI ALTERNATIVE FUORI MISURA DISPONIBILI SU ORDINAZIONE

## SOLUTIONS ALTERNATIVES SUR MESURE DISPONIBLES SUR COMMANDE

### DOPPIO OPEN LED FM 400

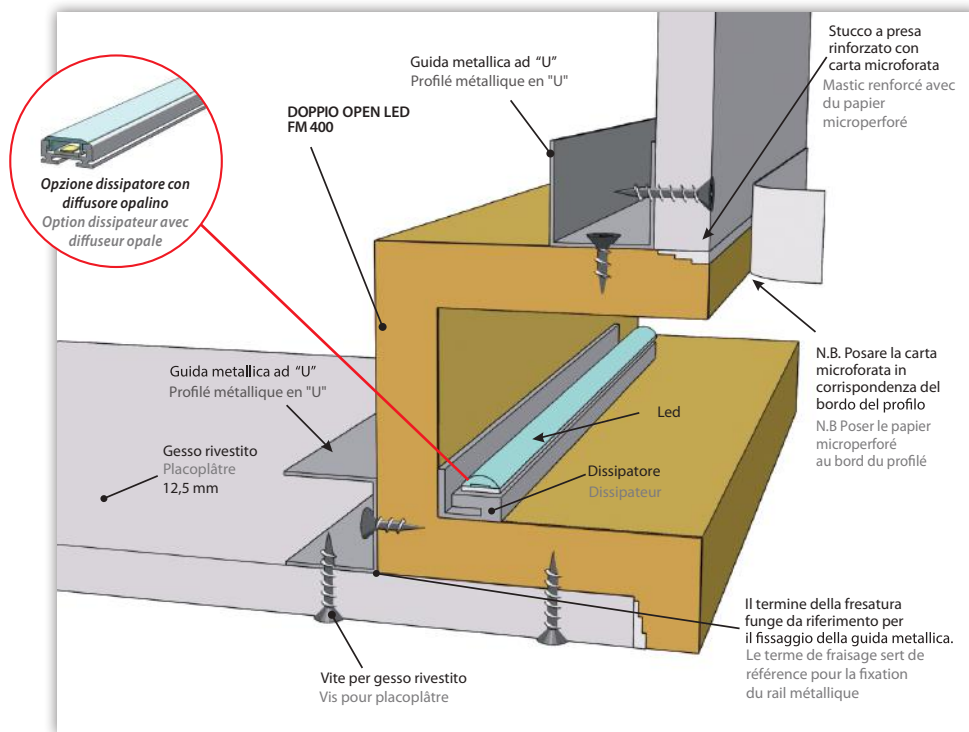

### DOPPIO OPEN LED FM 400 BIS

(chiuso con policarbonato bianco)  
(fermé avec du polycarbonate blanc)

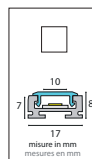
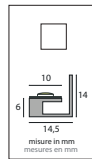
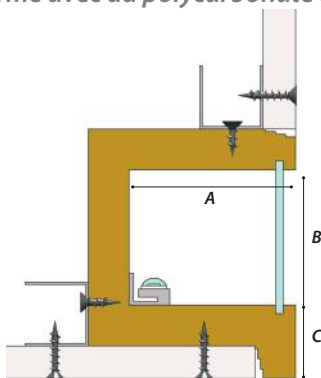

### DOPPIO OPEN LED FM 400

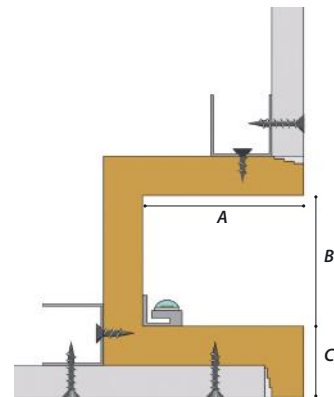

INSERIRE MISURE INSERT MEASURES	
Lunghezza / Longueur	1850 mm
A	mm
B	mm
C	≥ 29,5 mm
D	mm
E	mm
F	mm
INDICARE QUANTITÀ INDICATE QUANTITY	
Pezzi / Pieces	

INSERIRE MISURE INSERT MEASURES	
Lunghezza / Longueur	1850 mm
A	mm
B	mm
C	≥ 29,5 mm
D	mm
E	mm
F	mm
INDICARE QUANTITÀ INDICATE QUANTITY	
Pezzi / Pieces	

# Valori di illuminamento LINEA CLASSICA / Valeurs d'éclairage LINEA CLASSICA

## ZETA LUCE DIRETTA

Valori di illuminamento (Test su: id405033Z)  
Valeurs d'éclairage (Test effectué sur: id405033Z)

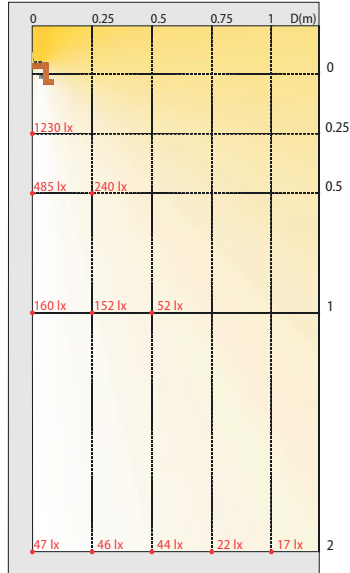

N.B. I valori di illuminamento in Lux (lx) sono stati rilevati in condizioni standard con pareti e soffitti di colore bianco satinato.  
NB : Les valeurs d'éclairage en Lux (lx) ont été relevées dans des conditions standard avec des murs et des plafonds de couleur blanc satiné.

N. 1 strip led 50 50 Led 60 / ml - 14,4 W / ml - ip 33  
7000 lumen / ml, appliqué sur le dissipateur pour led en aluminium.

## OPEN LED

Valori di illuminamento  
Valeurs d'éclairage

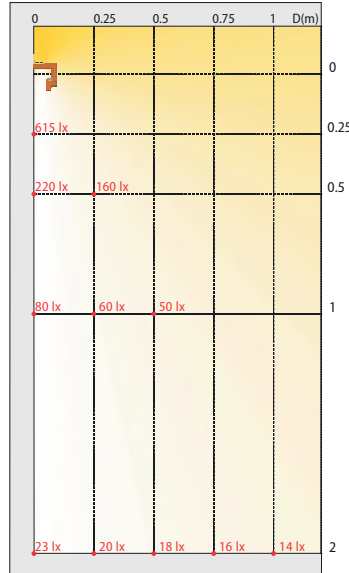

N.B. I valori di illuminamento in Lux (lx) sono stati rilevati in condizioni standard con pareti e soffitti di colore bianco satinato.  
NB : Les valeurs d'éclairage en Lux (lx) ont été relevées dans des conditions standard avec des murs et des plafonds de couleur blanc satiné.

N. 1 strip led 50 50 Led 60 / ml - 14,4 W / ml - ip 33  
7000 lumen / ml, appliqué sur le dissipateur pour led en aluminium.

## DOPPIO OPEN LED (Led 21 W / ml) - (Led 14,4 W / ml)

Valori di illuminamento  
Valeurs d'éclairage

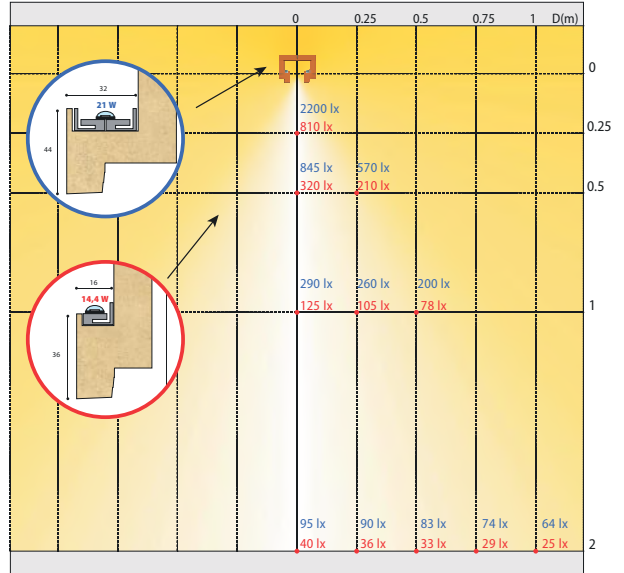

N.B. I valori di illuminamento in Lux (lx) sono stati rilevati in condizioni standard con pareti e soffitti di colore bianco satinato.

NB : Les valeurs d'éclairage en Lux (lx) ont été relevées dans des conditions standard avec des murs et des plafonds de couleur blanc satiné.

N. Strip led 28 35 Led 120 / ml - 21 W / ml - ip 33, applicati su 2 dissipatori di calore per led in alluminio.  
N. 2 strip led 50 50 Led 60 / ml - 14,4 W / ml - ip 33 - 7000 lumen / ml, appliqué sur le dissipateur pour led en aluminium.

## DOPPIO OPEN LED FM 100

Chiuso con policarbonato bianco (Singolo LED)  
Fermé avec du polycarbonate blanc (Single LED)

Valori di illuminamento (Test su: id5050dfm100)  
Valeurs d'éclairage (Test effectué sur: id5050dfm100)

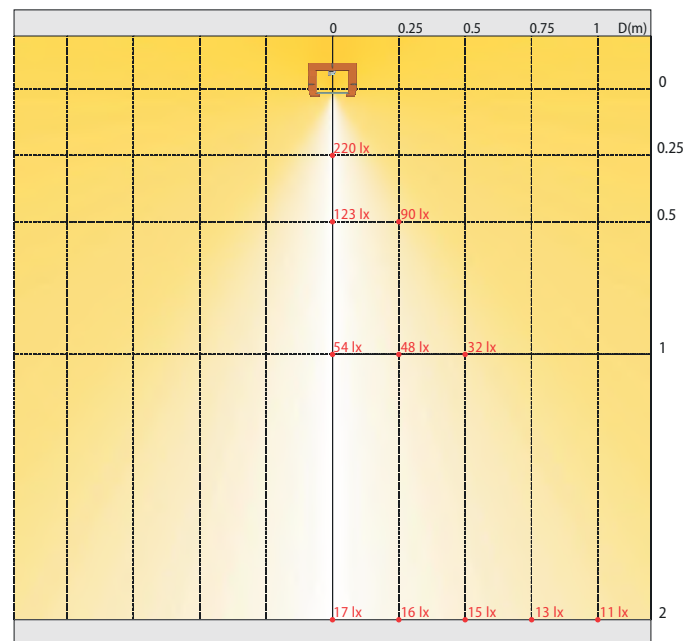

N.B. I valori di illuminamento in Lux (lx) sono stati rilevati in condizioni standard con pareti e soffitti di colore bianco satinato.  
NB : Les valeurs d'éclairage en Lux (lx) ont été relevées dans des conditions standard avec des murs et des plafonds de couleur blanc satiné.

N. 1 strip led 50 50 Led 60 / ml - 14,4 W / ml - ip 33 - 7000 lumen / ml, appliqué sur le dissipateur pour led en aluminium.

## DOPPIO OPEN LED FM 100

Chiuso con policarbonato bianco (Doppio LED)  
Fermé avec du polycarbonate blanc (Double LEDs)

Valori di illuminamento (Test su: id5050dfm100)  
Valeurs d'éclairage (Test effectué sur: id5050dfm100)

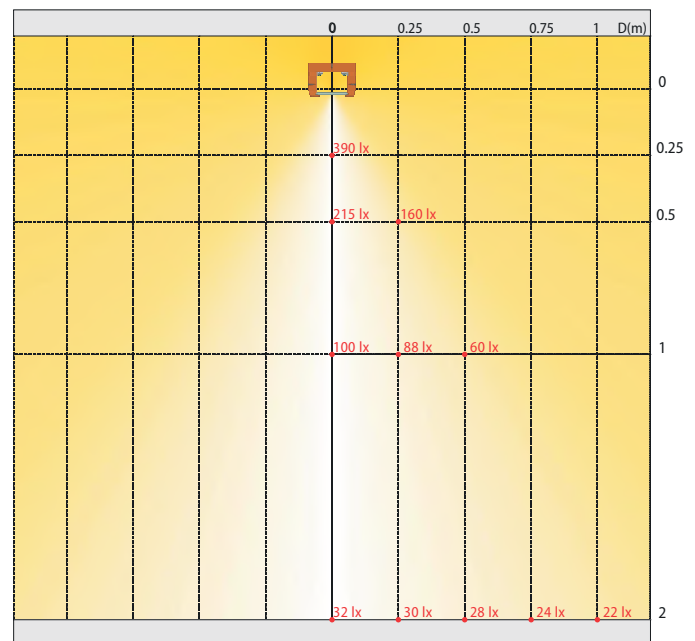

N.B. I valori di illuminamento in Lux (lx) sono stati rilevati in condizioni standard con pareti e soffitti di colore bianco satinato.  
NB : Les valeurs d'éclairage en Lux (lx) ont été relevées dans des conditions standard avec des murs et des plafonds de couleur blanc satiné.

N. 2 strip led 50 50 Led 60 / ml - 14,4 W / ml - ip 33 - 7000 lumen / ml, appliqué sur le dissipateur pour led en aluminium.

# FASE APPLICATIVA / PHASE D'APPLICATION

**Giunto lineare LINEA CLASSICA**  
**LINEA CLASSICA Joint linéaire**

Es: articolo CLASSICO  
Ex: article CLASSICO

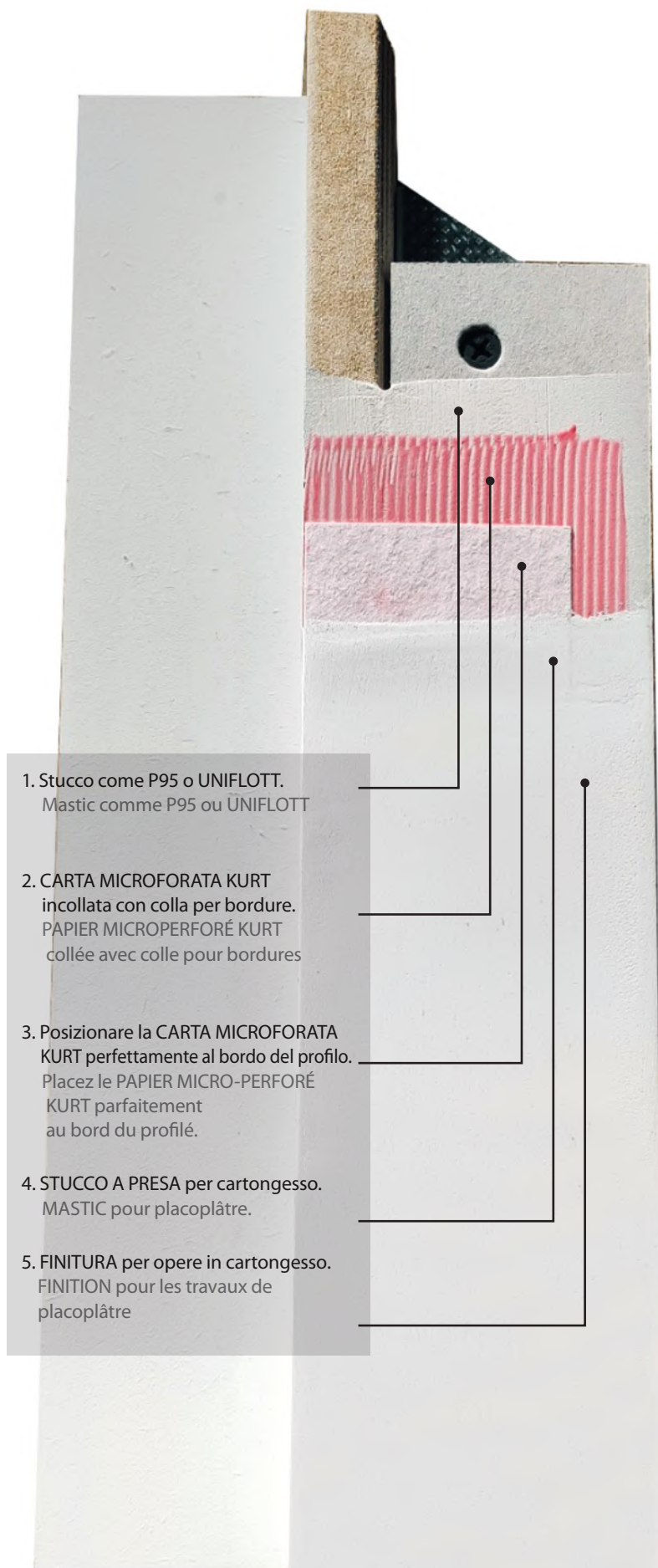
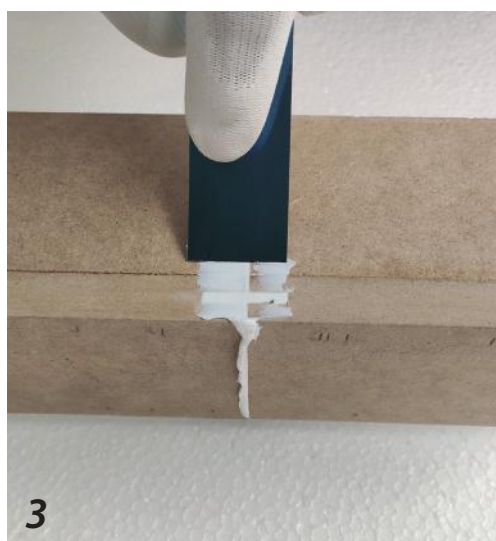
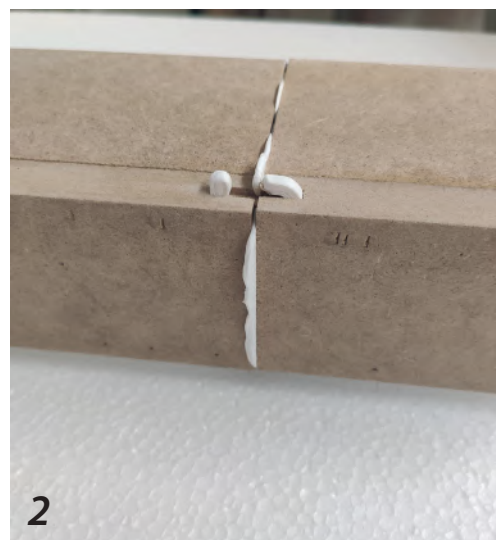
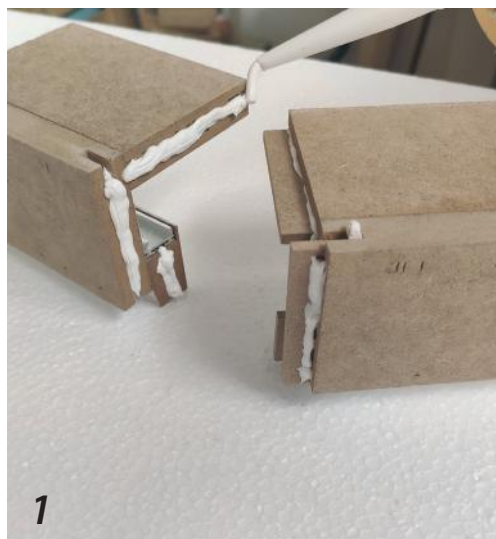

N.B.: Per tutta la LINEA CLASSICA gli inserti per giunti sono compresi nelle confezioni.

N.B.: Pour toute la GAMME CLASSIQUE les inserts pour joints sont inclus dans les emballages.

## Stuccatura LINEA CLASSICA / LINEA CLASSICA Jointoiment

Es: articolo DOPPIO OPEN LED / Ex: article DOPPIO OPEN LED

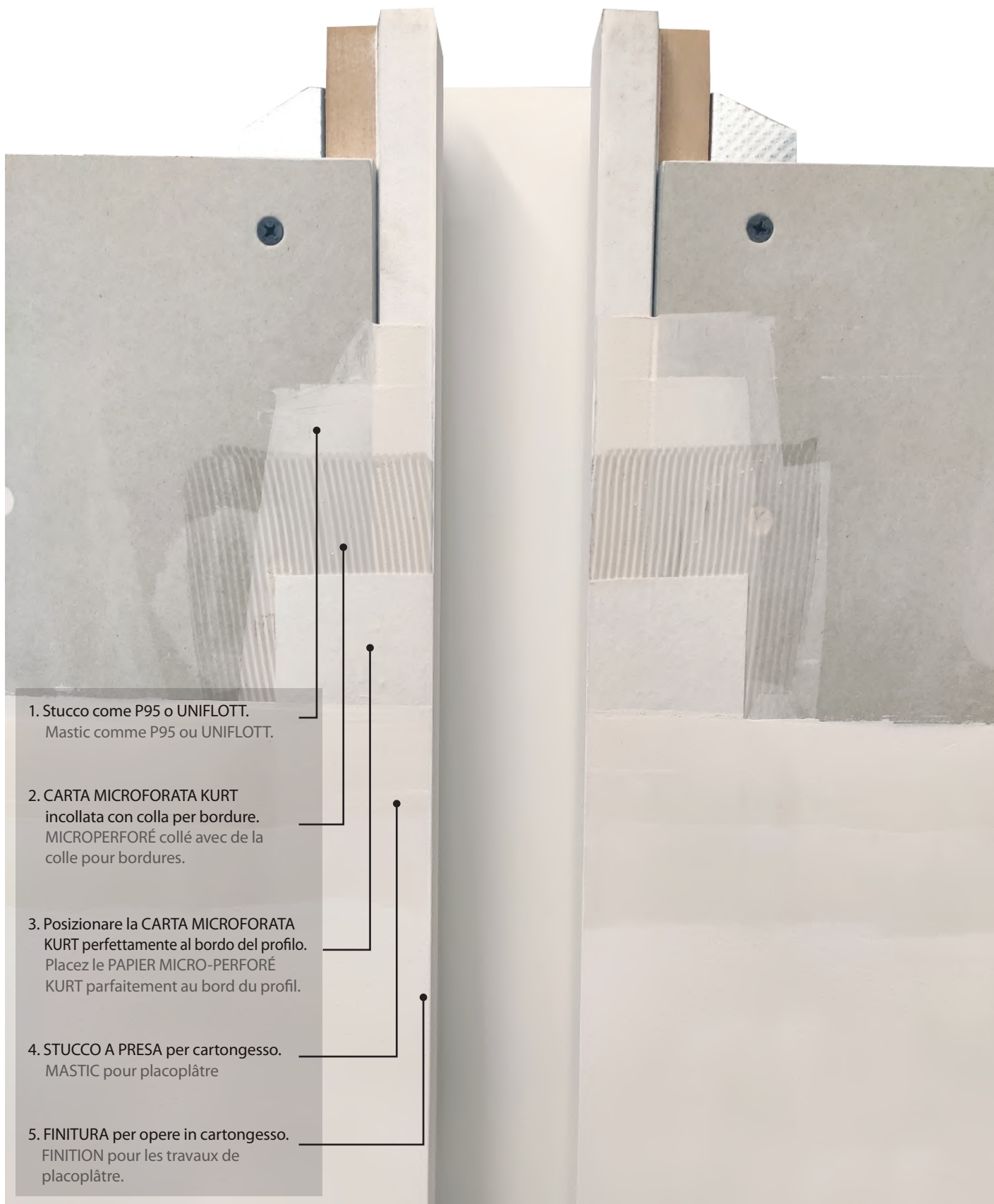

Dopo aver accostato il profilo alla lastra di cartongesso riempire la fessura con uno stucco tipo P95, poi applicare uno strato di colla per bordure sulla superficie con una spatola dentata e successivamente affogare in un letto di colla la carta microforata coprendo completamente il bordo del profilo, subito dopo stendere la carta in maniera omogenea e delicata con una spatola eliminando le bolle d'aria; lasciare asciugare per almeno 24 ore. Infine procedere con le restanti due passate di stucco a presa per cartongesso rispettando i tempi di essiccazione.

Après avoir couplé le profilé à la plaque de placoplâtre, remplir la fente avec un mastic de type P95, puis appliquer une couche de colle à bordures sur la surface avec une spatule crantée, puis noyer le papier microperforé dans un lit de colle en couvrant complètement le bord du profilé, immédiatement après, étaler le papier de manière homogène et en douceur à l'aide d'une spatule en éliminant les bulles d'air; laisser sécher pendant au moins 24 heures. Enfin, procéder avec les deux autres couches de mastic pour les placoplâtre en respectant les temps de séchage.