



CLASSICO

Profilo in MDF idrofugo progettato per realizzare uno spazio perimetrale al muro nel controsoffitto in cartongesso.

Waterproof MDF profile designed to create a perimeter space on the wall in the plasterboard false ceiling.



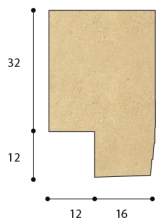

misure in mm
measurements in mm

Cod. id1212 (lung. ml 1,85)
Pezzi per confezione 8
Confezione ml 14,80
Kg per confezione 12,60
Cod. id1212 (Profiles length ml 1,85)
Pieces per package 8
Packaging ml 14,80
Kg per package 12,60

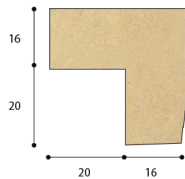

misure in mm
measurements in mm

Cod. id2020 (lung. ml 1,85)
Pezzi per confezione 8
Confezione ml 14,80
Kg per confezione 10,40
Cod. id2020 (Profiles length ml 1,85)
Pieces per package 8
Packaging ml 14,80
Kg per package 10,40

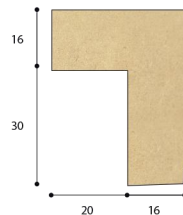

misure in mm
measurements in mm

Cod. id2030 (lung. ml 1,85)
Pezzi per confezione 8
Confezione ml 14,80
Kg per confezione 12,20
Cod. id2030 (Profiles length ml 1,85)
Pieces per package 8
Packaging ml 14,80
Kg per package 12,20

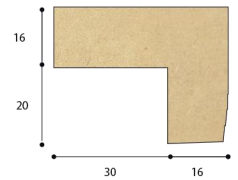

misure in mm
measurements in mm

Cod. id3020 (lung. ml 1,85)
Pezzi per confezione 8
Confezione ml 14,80
Kg per confezione 12,20
Cod. id3020 (Profiles length ml 1,85)
Pieces per package 8
Packaging ml 14,80
Kg per confezione 12,20

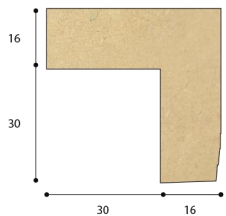

misure in mm
measurements in mm

Cod. id3030 (lung. ml 1,85)
Pezzi per confezione 8
Confezione ml 14,80
Kg per confezione 14,00
Cod. id3030 (Profiles length ml 1,85)
Pieces per package 8
Packaging ml 14,80
Kg per package 14,00

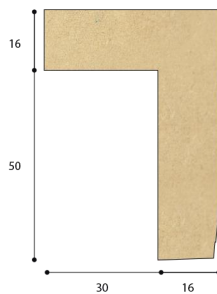

misure in mm
measurements in mm

Cod. id3050 (lung. ml 1,85)
Pezzi per confezione 8
Confezione ml 14,80
Kg per confezione 17,60
Cod. id3050 (Profiles length ml 1,85)
Pieces per package 8
Packaging ml 14,80
Kg per package 17,60

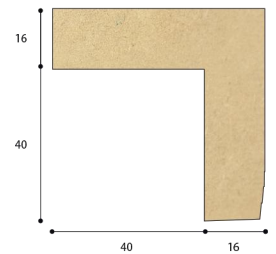

misure in mm
measurements in mm

Cod. id4040 (lung. ml 1,85)
Pezzi per confezione 8
Confezione ml 14,80
Kg per confezione 17,40
Cod. id4040 (Profiles length ml 1,85)
Pieces per package 8
Packaging ml 14,80
Kg per confezione 17,40

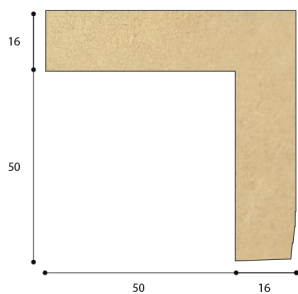

misure in mm
measurements in mm

Cod. id5050 (lung. ml 1,85)
Pezzi per confezione 8
Confezione ml 14,80
Kg per confezione 20,50
Cod. id5050 (Profiles length ml 1,85)
Pieces per package 8
Packaging ml 14,80
Kg per package 20,50

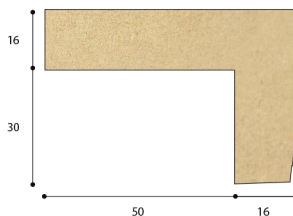

misure in mm
measurements in mm

Cod. id5030 (lung. ml 1,85)
Pezzi per confezione 8
Confezione ml 14,80
Kg per confezione 17,60
Cod. id5030 (Profiles length ml 1,85)
Pieces per package 8
Packaging ml 14,80
Kg per package 17,60

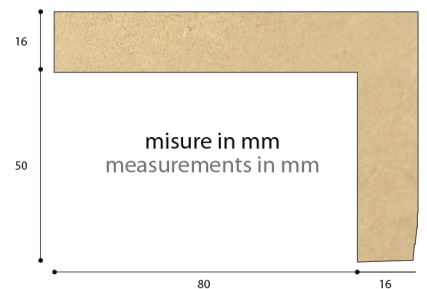

misure in mm
measurements in mm

Cod. id8050 (lung. ml 1,85)
Pezzi per confezione 8
Confezione ml 14,80
Kg per confezione 27,00
Cod. id8050 (Profiles length ml 1,85)
Pieces per package 8
Packaging ml 14,80
Kg per confezione 27,00

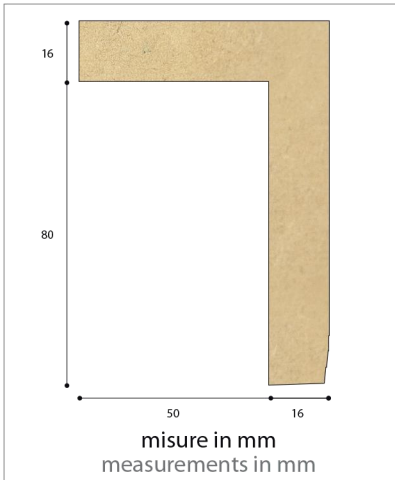

Cod. id5080 (lung. ml 1,85)
Pezzi per confezione 8
Confezione ml 14,80
Kg per confezione 27,00
Cod. id5080 (Profiles length ml 1,85)
Pieces per package 8
Packaging ml 14,80
Kg per package 27,00

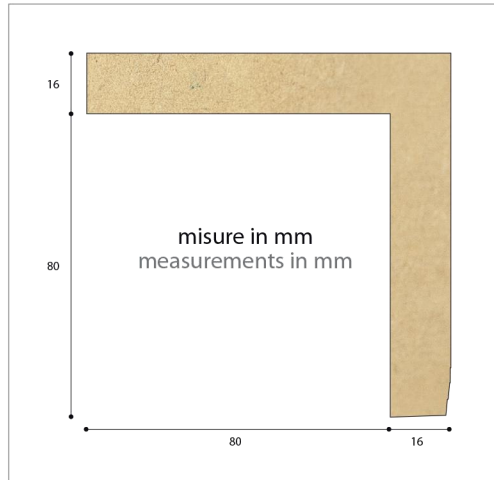

Cod. id8080 (lung. ml 1,85)
Pezzi per confezione 8
Confezione ml 14,80
Kg per confezione 16,80
Cod. id8080 (Profiles length ml 1,85)
Pieces per package 8
Packaging ml 14,80
Kg per package 16,80

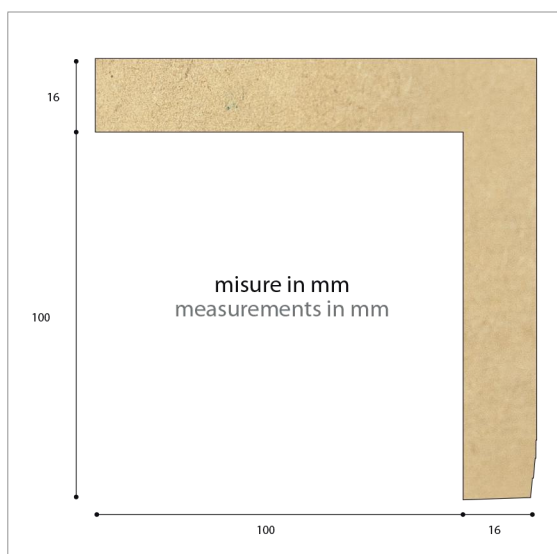

Cod. id100100 (lung. ml 1,85)
Pezzi per confezione 4
Confezione ml 7,40
Kg per confezione 20,20
Cod. id8050 (Profiles length ml 1,85)
Pieces per package 7
Packaging ml 7,40
Kg per package 20,20

CLASSICO FM100

Opzione fresatura per alloggiare il dissipatore, applicabile a tutti gli articoli del CLASSICO escluso cod. id1212
Milling option to fit the heat-sink, applicable to all items of the CLASSICO excluding cod. id1212.

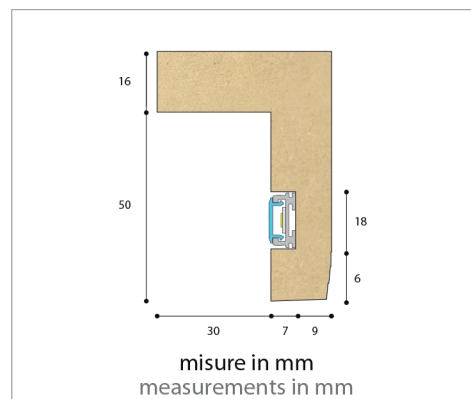

Cod. **fresfm100class** (lung. ml 1,85)

▼ IMPORTANTE! IMPORTANT!

Supporto in alluminio per LED massimo **14,4 W / ml**, progettato per garantire la temperatura del LED al di sotto dei 40°C in un ambiente con temperatura non superiori ai 20°C.

Aluminum support for LED maximum **14,4 W / ml** designed to guarantee the LED temperature below 40°C in an environment with a temperature not exceeding 20°C.

Tutta la linea è rifinita con un fondo monocomponente all'acqua di colore bianco nella parte interna.

The whole line is finished with a white one-component water-based bottom on the inside.

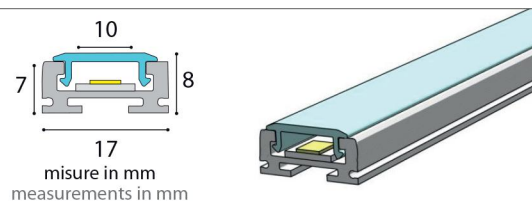

Accessorio LINEA CLASSICA LINEA CLASSICA accessory

Dissipatore di calore per led in alluminio con copertura opale diffondente
Aluminium heat-sink for led with opal diffuser

Cod. dissipcl17185 (lung. ml 1,85)	Cod. dissipcl17185 (Profiles length ml 1,85)
Pezzi per confezione 8	Pieces per package 8
Confezione ml 14,80	Packaging ml 14,80
Kg. per confezione 1,80	Kg per package 1,80

Possibilità di richiesta profilo personalizzato fuori standard.
 Possibility of out-of-standard custom profile request.

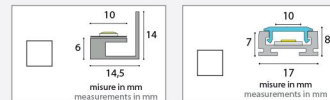

CLASSICO

CLASSICO FM 100

INSERIRE MISURE / INSERT MEASURES	
Lunghezza / Length	1850 mm
A	mm
B	mm
C	mm
D	mm
E	mm
F	mm
INDICARE QUANTITÀ / INDICATE QUANTITY	
Pezzi / Pieces	

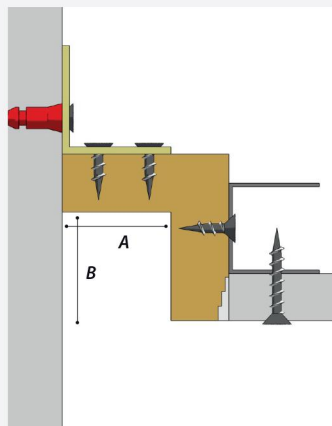

INSERIRE MISURE / INSERT MEASURES	
Lunghezza / Length	1850 mm
A	mm
B	mm
C	≥6 mm
D	mm
E	mm
F	mm
INDICARE QUANTITÀ / INDICATE QUANTITY	
Pezzi / Pieces	

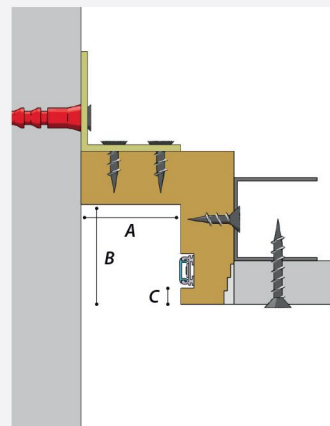

IMPORTANTE! / IMPORTANT!
 Applicando il nastro biadesivo da 4 mm tra parete e canaletto si ottiene una funzione di isolamento termo-acustico ed una maggiore elasticità del controsoffitto riducendo le azioni scambiate con le pareti. / Applying a 4 mm strip of Biadesive between the wall and canaletto creates a thermal acoustic effect and greater elasticity in the counterceiling reducing exchanged action with the walls.

CLASSICO

CLASSICO FM 100

Tassello Anchor
Squadretto 30 x 30 per misure medie / 50 x 50 per misure grandi / Bracket 30 x 30 for average size / 50 x 50 for larger sizes

Parete Wall

Stucco leggero o silicone acrilico / Light filler or acrylic silicone
 Nella superficie interna del canaletto è possibile installare corpi illuminanti / It is possible install light fittings in the inner surface of the canaletto

N.B. Posare la carta microforata in corrispondenza del bordodel listello / N.B. Lay the paper perforated at the margin of the strip

Stucco a presa rinforzato con carta microforata / Reinforced filler with perforated paper

Vite per gesso rivestito / Screws for plasterboard

Il termine della fresatura funge da riferimento per il fissaggio della guida metallica. / The end of the milling serves as a reference for fixing the metal guide.

Applicare una sola vite universale per le misure 20x20 e 20x30 / Apply justone universal screw for measures 20x20 and 20x30

Guida metallica a "U" / Metallic "U" guide

Gesso rivestito 12,5 mm / Plasterboard 12,5 mm

Opzione dissipatore con diffusore opalino / Heat-sink with diffusing opal cover option

Dissipatore / Heatsink

Led

Incollare con adesivo poliuretano per montaggi / Layng with polyurethane adhesive for the assembly

ALTA FLESSIBILITÀ CON PANNELLO RADIANTE / HIGH FLEXIBILITY WITH RADIANT PANEL

IMPORTANTE! / IMPORTANT!

Applicando il nastro biadesivo da 4 mm tra parete e canaletto si ottiene una funzione di isolamento termo-acustico ed una maggiore elasticità del controsoffitto riducendo le azioni scambiate con le pareti. / Applying a 4 mm strip of Biadhesive between the wall and canaletto creates a thermal acoustic effect and greater elasticity in the counterceiling reducing exchanged action with the walls.

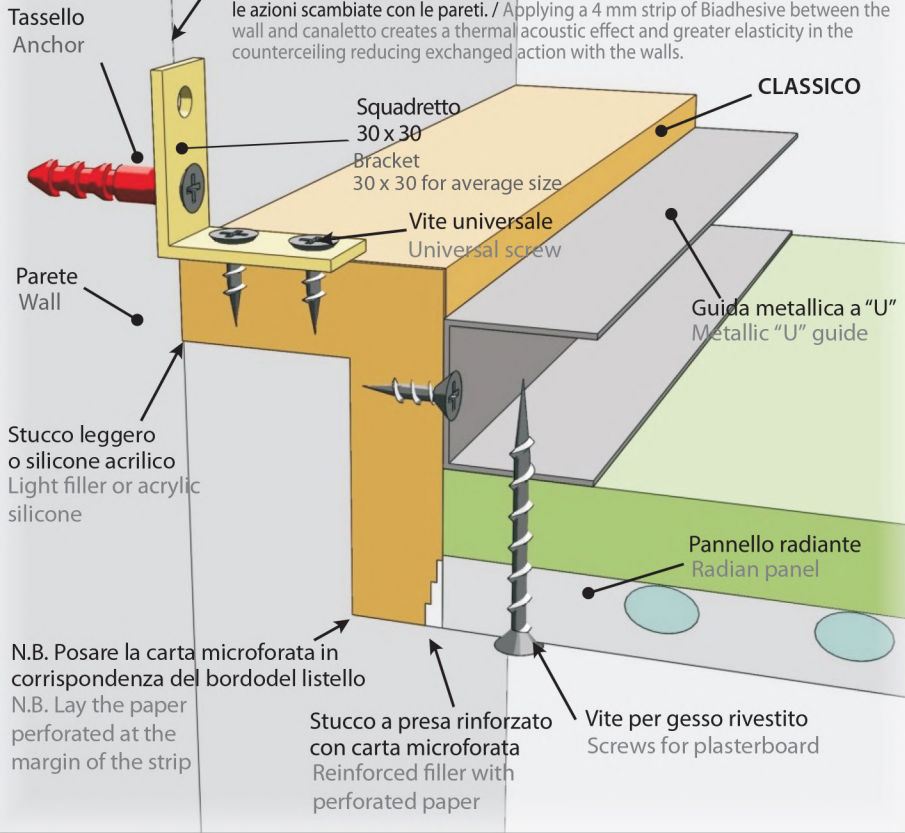

POSA CON BIADESIVO

Utilizzando la posa con biadesivo, consigliamo di seguire la procedura A oppure la procedura B per avere il Canaletto parallelo alla parete.

LAYING WITH BIADHESIVE

When laying with biadhesive, we recommend following procedure A or Procedure B to get the Canaletto parallel to the wall.

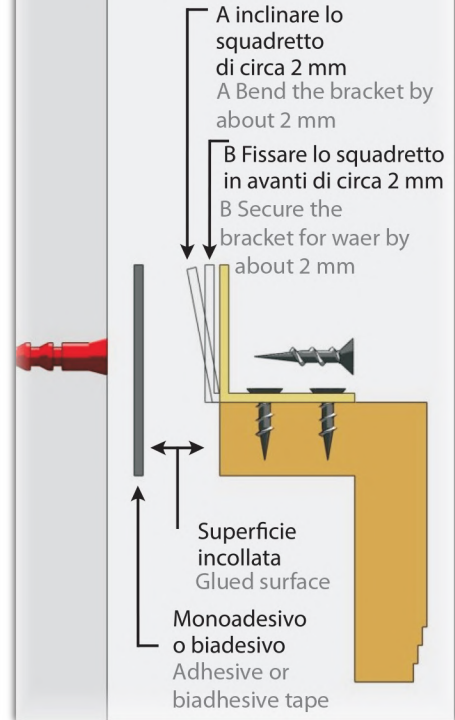

PEZZI SPECIALI E LAVORAZIONI CLASSICO

Lunghezza luce 22/25 cm circa per lato.

SPECIAL PIECES AND CUSTOMIZATION CLASSICO

Light lenght about 22/25 cm per side.

CODICE / CODE	DESCRIZIONE / DESCRIPTION
pzang1212cl	pezzo speciale angolo classico 1212 / special piece angle classico 1212
pzang2020cl	pezzo speciale angolo classico 2020 / special piece angle classico 2020
pzang2030cl	pezzo speciale angolo classico 2030 / special piece angle classico 2030
pzang3020cl	pezzo speciale angolo classico 3020 / special piece angle classico 3020
pzang3030cl	pezzo speciale angolo classico 3030 / special piece angle classico 3030
pzang3050cl	pezzo speciale angolo classico 3050 / special piece angle classico 3050
pzang4040cl	pezzo speciale angolo classico 4040 / special piece angle classico 4040
pzang5050cl	pezzo speciale angolo classico 5050 / special piece angle classico 5050
pzang5030cl	pezzo speciale angolo classico 5030 / special piece angle classico 5030
pzang8050cl	pezzo speciale angolo classico 8050 / special piece angle classico 8050
pzang5080cl	pezzo speciale angolo classico 5080 / special piece angle classico 5080
pzang8080cl	pezzo speciale angolo classico 8080 / special piece angle classico 8080
pzang100100cl	pezzo speciale angolo classico 100100 / special piece angle classico 100100
pzspi1212cl	pezzo speciale spigolo classico 1212 / special piece corner classico 1212
pzspi2020cl	pezzo speciale spigolo classico 2020 / special piece corner classico 2020
pzspi2030cl	pezzo speciale spigolo classico 2030 / special piece corner classico 2030
pzspi3020cl	pezzo speciale spigolo classico 3020 / special piece corner classico 3020
pzspi3030cl	pezzo speciale spigolo classico 3030 / special piece corner classico 3030
pzspi3050cl	pezzo speciale spigolo classico 3050 / special piece corner classico 3050
pzspi4040cl	pezzo speciale spigolo classico 4040 / special piece corner classico 4040
pzspi5050cl	pezzo speciale spigolo classico 5050 / special piece corner classico 5050
pzspi5030cl	pezzo speciale spigolo classico 5030 / special piece corner classico 5030
pzspi8050cl	pezzo speciale spigolo classico 8050 / special piece corner classico 8050
pzspi5080cl	pezzo speciale spigolo classico 5080 / special piece corner classico 5080
pzspi8080cl	pezzo speciale spigolo classico 8080 / special piece corner classico 8080
pzspi100100cl	pezzo speciale spigolo classico 100100 / special piece corner classico 100100
taglio45lclassica	taglio a 45° per linea classica / 45° cut for linea classica
tagliolare	taglio lineare per linea classica / linear cut for linea classica

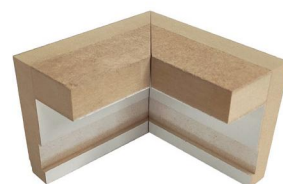

ANGOLO / ANGLE



SPIGOLO / CORNER



TAGLIO A 45° CHIUSO
45° CLOSED CUT



TAGLIO A 45° APERTO
45° OPENED CUT

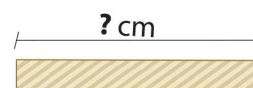

TAGLIO LINEARE / LINEAR CUT

Accessori per CLASSICO / CLASSICO accessories

SILICONE POLIURETANICO VERNICIABILE PAINTABLE POLYURETHANE SILICONE



SILICONE POLIURETANICO PER L'INCOLLAGGIO DEI PROFILI
Applicabile a tutta la gamma dei nostri prodotti tranne che per il listello flessibile.

POLYURETHANE SILICONE TO GLUE PROFILES
Applicable to the whole range of our products except for the "listello flessibile".

CODICE / CODE	DESCRIZIONE / DESCRIPTION	PZ. PER CONFEZIONE PIECES PER PACKAGE	KG PER PEZZO KG PER PIECE	KG PER CONFEZIONE KG PER PACKAGE
silic.polSP101bia	silicone poliuretano verniciabile sp101 bia / paintable polyurethane silicone sp101 bia	12	0,45	5,40

KIT PER IL MONTAGGIO DI ML 14,80

IL KIT CONTIENE: pz. 40 Tasselli con vite – pz. 40 Squadretti – pz. 10 Piastrine di giunzione – pz. 230 Viti universali.

MOUNTING KIT FOR ML 14,80

KIT INCLUDES: pcs. 40 Anchor with screws – pcs. 40 Brackets – pcs. 10 Junction plate – pcs. 230 Universal screws.



CODICE / CODE	DESCRIZIONE / DESCRIPTION	PZ. PER CONFEZIONE PIECES PER PACKAGE	KG PER CONFEZIONE KG PER PACKAGE
kit3030	kit applicazione con squadretto mm 30x30 per / applicating kit with mm 30X30 brakel for: id1212 / id2020 / id2030 / id3020 / id3030 / id3050 / id4040 / id5030	-	1,00
kit5050	kit applicazione con squadretto mm 50x50 per / applicating kit with mm 50x50 brakel for: id5050 / id5080 / id8050	-	1,15
kit8080	kit applicazione con squadretto mm 80x80 per / applicating kit with mm 80x80 brakel for: id8080 / id100100	-	1,25

SQUADRETTI BRACKETS



CODICE / CODE	DESCRIZIONE / DESCRIPTION	PZ. PER CONFEZIONE PIECES PER PACKAGE	KG PER CONFEZIONE KG PER PACKAGE
squa3030pz50	squadretto mm 30x30 / brackets mm 30x30	50	0,50
squa3030pz100	squadretto mm 30x30 / brackets mm 30x30	100	1,00
squa5050pz50	squadretto mm 50x50 / brackets mm 50x50	50	1,00
squa5050pz100	squadretto mm 50x50 / brackets mm 50x50	100	2,00
squa8080pz50	squadretto mm 80x80 / brackets mm 80x80	50	1,50

VITI UNIVERSALI 40X18 UNIVERSAL SCREWS 40X18



CODICE / CODE	DESCRIZIONE / DESCRIPTION	PZ. PER CONFEZIONE PIECES PER PACKAGE	KG PER CONFEZIONE KG PER PACKAGE
viti4018pz250	viti universali / universal screws	250	0,20
viti4018pz500	viti universali / universal screws	500	0,40
viti4018pz1000	viti universali / universal screws	1000	0,80

CARTA MICROFORATA MICRO-PERFORATED PAPER



CARTA MICROFORATA PER STUCCARE TRA GESSO RIVESTITO E PROFILI CANALETTO SMART.

MICRO-PERFORATED PAPER TO PLASTER BETWEEN PLASTERBOARD AND CANALETTO SMART PROFILES.

CODICE / CODE	DESCRIZIONE / DESCRIPTION	PZ. PER CONFEZIONE PIECES PER PACKAGE	KG PER PEZZO KG PER PIECE	KG PER CONFEZIONE KG PER PACKAGE
cartm25kurt	carta microforata kurt 25m / micro-perforated paper kurt 25m	20	0,21	4,20
cartm75kurt	carta microforata kurt 75m / micro-perforated paper kurt 75m	20	0,57	11,40

STUCCO A PRESA DA UTILIZZARE PRIMA DI APPLICARE LA CARTA MICROFORATA

FILLER TO BE USED BEFORE APPLYING MICRO-PERFORATED PAPER



SIGILLANTE PER INCOLLARE E STUCCARE I GIUNTI TRA PROFILI E TRA PARETI

SEALANT TO GLUE AND PLASTER THE JOINT BETWEEN PROFILES AND BETWEEN WALLS



CODICE / CODE	DESCRIZIONE / DESCRIPTION	PZ. PER CONFEZIONE PIECES PER PACKAGE	KG PER PEZZO KG PER PIECE	KG PER CONFEZIONE KG PER PACKAGE
stucan	stucco p95 / filler p95	-	5,00	-
col075carta	colla per carta microforata / micro-perforated paper glue	12	0,75	9,00

FASE APPLICATIVA / APPLICATION PHASE

Giunto lineare LINEA CLASSICA LINEA CLASSICA linear joint

Es: articolo CLASSICO
For instance: CLASSICO

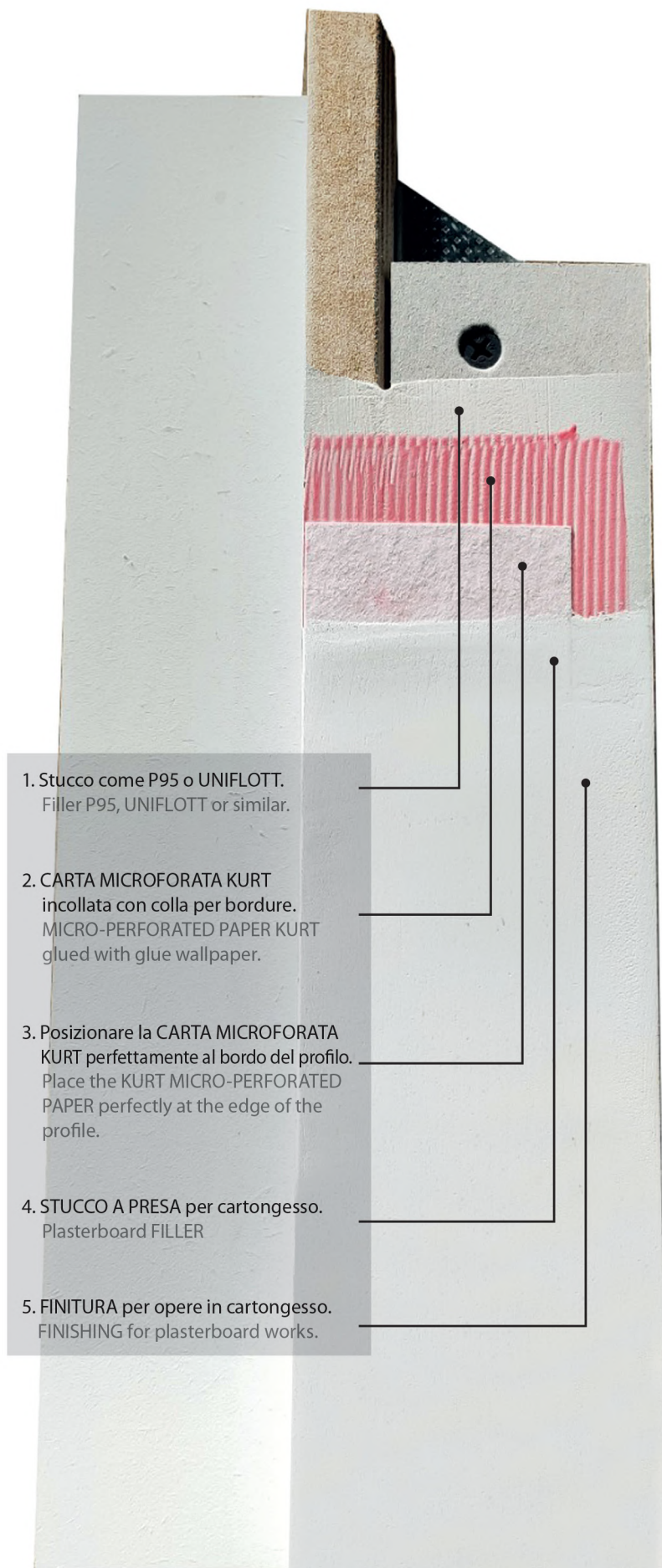
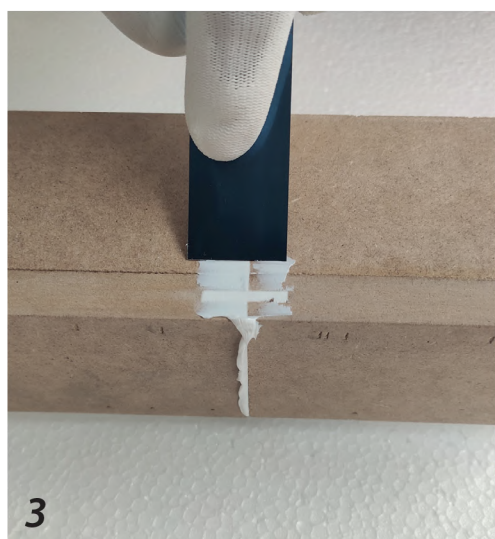
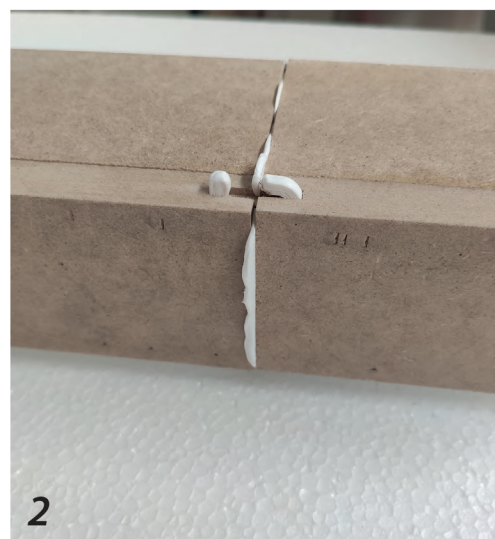
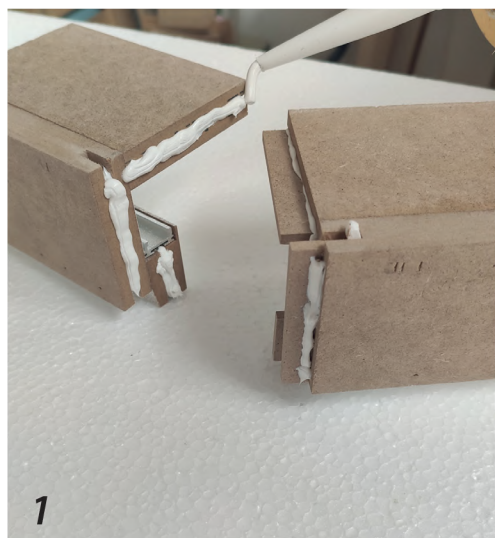

N.B.: Per tutta la LINEA CLASSICA gli inserti per giunti sono compresi nelle confezioni.
PLEASE NOTE: For the entire LINEA CLASSICA, joint inserts are included in the packages.

Stuccatura LINEA CLASSICA / LINEA CLASSICA stucco work

Es: articolo DOPPIO OPEN LED / For instance: DOPPIO OPEN LED

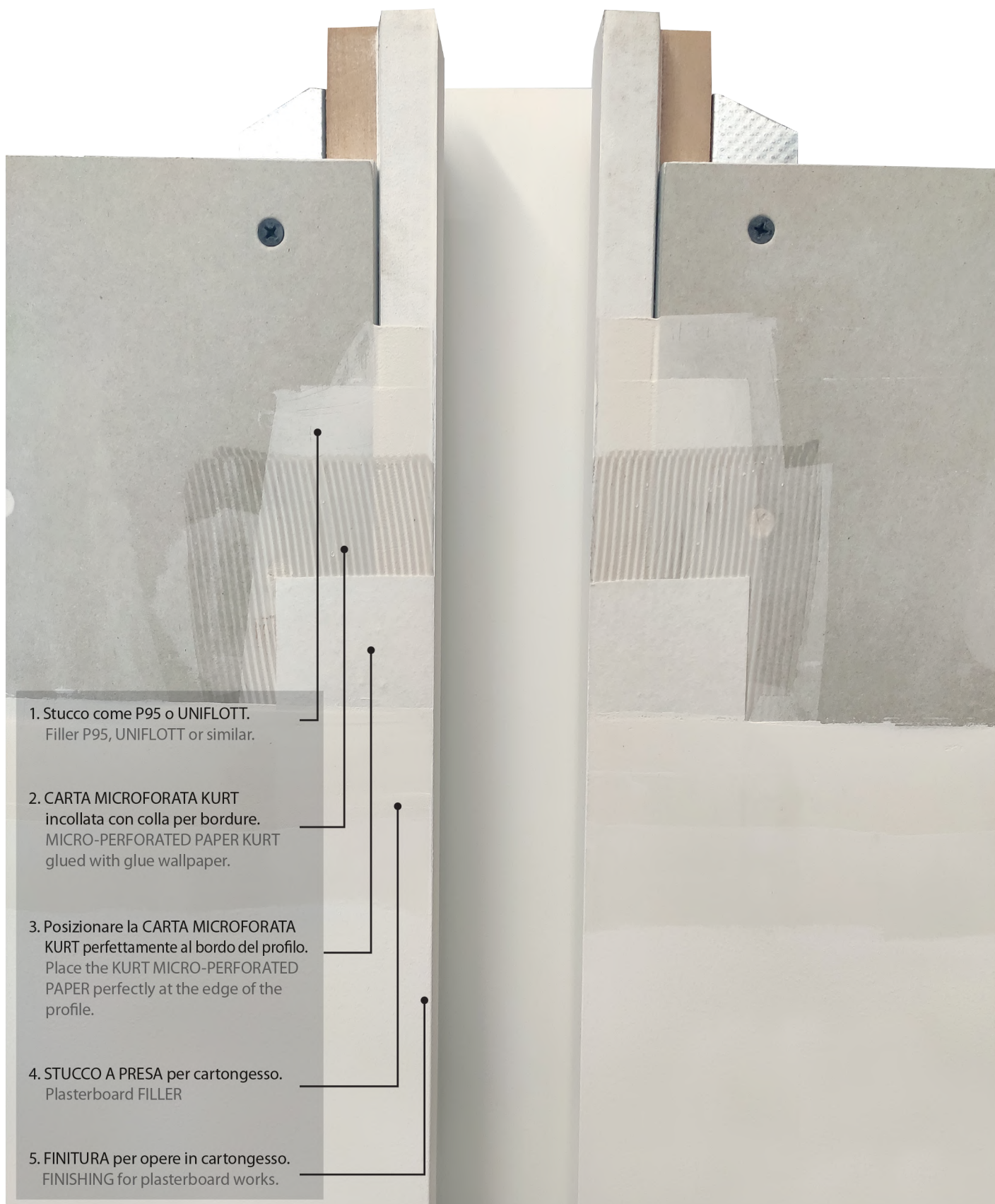

1. Stucco come P95 o UNIFLOTT.
Filler P95, UNIFLOTT or similar.

2. CARTA MICROFORATA KURT
incollata con colla per bordure.
MICRO-PERFORATED PAPER KURT
glued with glue wallpaper.

3. Posizionare la CARTA MICROFORATA
KURT perfettamente al bordo del profilo.
Place the KURT MICRO-PERFORATED
PAPER perfectly at the edge of the
profile.

4. STUCCO A PRESA per cartongesso.
Plasterboard FILLER

5. FINITURA per opere in cartongesso.
FINISHING for plasterboard works.

Dopo aver accostato il profilo alla lastra di cartongesso riempire la fessura con uno stucco tipo P95, poi applicare uno strato di colla per bordure sulla superficie con una spatola dentata e successivamente affogare in un letto di colla la carta microforata coprendo completamente il bordo del profilo, subito dopo stendere la carta in maniera omogenea e delicata con una spatola eliminando le bolle d'aria; lasciare asciugare per almeno 24 ore. Infine procedere con le restanti due passate di stucco a presa per cartongesso rispettando i tempi di essiccazione.

After pulling together the profile to the plasterboard plate fill the slot using the putty P95 or similar, then apply a layer of border glue to the surface with a notched trowel and then drown the micro-perforated paper in a bed of glue, completely covering the edge of the profile immediately after spread the paper in a homogeneous and delicate way with a spatula eliminating air bubbles; allow to dry for at least 24 hours. Finally proceed with the remaining two passes of putty for plasterboard respecting the drying times.